

neo

suspender

 **neo**
FLY & RIDE

www.flyneo.com

neo



FR

Version française

3

EN

English version

29

DE

Deutsch version

55

Contact

Conception Manufacture

NEO SAS
ZA des Vernays
74210 Doussard - France
tel. +33 (0)4 50 51 90 69
neo@flyneo.com

Certification laboratory

Air Turquoise SA
Route du Pré-au-comte 8
1844 Villeneuve - Suisse
tel. +41 (0)21 965 65 65
info@para-test.com

C.R.I.T.T. Sport Loisir

Zone du Sanital
21 rue Albert Einstein
86100 Chatelleraut - France
tel. +33 (0)5 49 85 38 30
contact@critt-sl.com

The Suspender : Manuel d'utilisation

Bravo, vous venez d'acquérir un Suspender ! Nous sommes convaincus qu'il sera le partenaire idéal pour vos futurs vols.

NEO fabrique des produits textiles sportifs outdoor, et dans ce secteur, fait partie des rares exceptions : NEO conçoit ses produits en Haute-Savoie et les fabrique dans ses propres ateliers, à 100% en France en utilisant des matières premières exclusivement européennes.

NEO a une vision éthique de l'entreprise. Cette vision est nouvelle dans notre secteur d'activité, car elle refuse la consommation de masse induite par la production délocalisée qui génère une surproduction :

- pour baisser les coûts unitaires, les sous-traitants demandent de produire en quantité, plus que la demande ne le nécessite,
- les gammes renouvelées tous les ans, imposent de produire en avance, plus que nécessaire.

A l'opposé, NEO adapte sa production aux besoins des clients et leurs propose des produits haut de gamme, innovants et technologiquement pointus.

C'est pourquoi, pour réussir ce challenge, NEO a fait le choix de produire 100% français.

Ce manuel d'utilisation vous apportera les informations nécessaires à la compréhension du fonctionnement de la sellette. Vous y trouverez le mode d'emploi, des informations relatives à la sécurité et des conseils de maintenance et d'entretien. Ce manuel et les dernières informations à jour sont disponibles sur www.flyneo.com.

Vous y trouverez également :

- la vidéo de présentation de la sellette Suspender
- la vidéo du test en charge EN
- la vidéo du test au G-Force

Pour toute question ou en cas de problème, merci de vous adresser à votre revendeur. Bon vol avec le Suspender.

Merci de voler NEO !



The Suspender : Manuel d'utilisation

La sellette : le Suspender	5
<i>Caractéristiques</i>	
<i>Guide des tailles</i>	
<i>Nomenclature externe</i>	
<i>Nomenclature géométrie</i>	
La protection : NEO-Koroyd 1.0	11
<i>Caractéristiques</i>	
<i>Positionnement de la protection</i>	
<i>Mise en place de la protection dans la sellette</i>	
<i>Informations importantes</i>	
Information sécurité	14
Avant d'aller voler	15
<i>Installation des maillons</i>	
<i>Parachute de secours</i>	
<i>Réglages</i>	
<i>Accélérateur</i>	
<i>Détails pratiques</i>	
<i>Accessoires</i>	
Voler	24
<i>Vérification avant le vol</i>	
<i>Fermeture de la sellette</i>	
<i>Fermeture du cocon</i>	
<i>Réglage de la ventrale</i>	
<i>Déploiement du secours</i>	
Entretien et maintenance	28
<i>Stockage</i>	
<i>Entretien</i>	
<i>Réparation</i>	
<i>Validité / Suivi</i>	

La sellette : le Suspender

NEO crée un nouveau type de cocon : un siège baquet léger, stable, précis, confortable, avec un look moderne.

Le SUSPENDER est un cocon de cross léger, haut de gamme, innovant avec une protection NEO-KOROYD légère et très efficace, intégrée dans la géométrie. Sa structure est construite autour de ce nouveau concept de protection dorsale.

La géométrie et le nouveau concept NEO : le baquet

Le principal travail de conception sur ce cocon a été effectué sur la géométrie et sur l'assise. L'objectif étant d'offrir au pilote une sellette très stable et précise en virage. Pour cela nous avons intégré un nouveau concept de protection dorsale dans un sandwich d'EVA complètement intégré à la géométrie.

Ainsi le Suspender est devenu un cocon différent des autres, un nouveau concept NEO : c'est un baquet ; un mix de sellette à planchette et de hamac. La protection permet d'offrir une rigidité de la moitié de l'assise jusqu'en haut du dos : elle est complètement intégrée à la géométrie.

La création et le réglage de la géométrie s'est porté sur les axes suivants :

- le positionnement du centre de gravité, base de la conception de toute sellette, pour l'équilibre et la stabilité.
- le réglage précis de l'ABS de type « classique » pour la gestion du roulis.
- le parfait ajustement de l'équilibre longitudinal pour la gestion du lacet.
- l'ajout d'un ABS supérieur pour les attaques obliques en thermique et qui permet de feutrer les « coups de raquette » des bouts d'ailes.
- le réglage de la ventrale (entre 42 et 47cm) influe énormément sur la gestion du roulis.
- l'équilibre général pour trouver le juste compromis entre stabilité, retour d'information de la masse d'air et conduite de virage.

En vol, on obtient donc :

- un appuis cuisse extérieur entretenant l'énergie du virage et permettant de le « carver ».
- une conduite de virage ultra-précise.
- une rigidité longitudinal du baquet pour garder son cap en vol accéléré. La protection NEO Koroyd apporte confort et précision digne d'une sellette de compétition pour un poids et un volume bien moindre.

Le confort du baquet :

- le concept NEO du baquet permet d'obtenir un confort inégalé dans une sellette de parapente.
- l'équilibre entre le baquet et la partie cocon, permet de relâcher en vol le haut du corps et les jambes.



- la rigidité du dos, permet de voler les sangles d'épaules relâchées et de prévenir la fatigue du dos sur de longs vols.
- la densité des mousses d'assise a été étudiée, pour rester confortable sur de longs vols.
- des réglages simples et précis : latéraux, profondeur/lombaire, ventrale, épaules et poitrine.

La sécurité active

Les fondamentaux la sécurité active en vol ont été travaillés pendant les 300 heures de vols qui ont été nécessaires à sa mise au point :

- le suspender peut se voler assis, et permet de trouver facilement ces appuis en sortis de déco ; « on n'est pas pendu sur une balançoire ».
- la poignée secours se trouve naturellement et sans efforts dans l'axe du maillon principal.
- le container secours sous-cutale à grande ouverture pour une extraction facile
- une entrée facile dans le cocon

Caractéristiques

Nom : The Suspender

Sellette : parapente

Type : cocon de cross léger

Géométrie : ABS classique 2 boucles ; anti-oubli Get-Up

Concept : protection NEO-Koroyd 1.0 intégrée dans la géométrie pour plus de rigidité et de carve dans le virage

Protection : nouveau concept innovant NEO-Koroyd 1.0, 9 cm d'épaisseur, certifié LTF/CE

Secours : container sous-cutal

Boucles : automatiques AustriAlpin Cobra, manuelles NEO 20mm Aluminium 2047

Mousquetons : automatiques NEO AUSTRIALPIN Rocket (64 g)

Accessoires fournis : accélérateur 3 barreaux, cockpit détachable

Options : rallonge/rehausse cockpit, Sac de portage Classic 100L., porte ballast 4L

Principaux matériaux : tissu Polyester / Polyamid Cordura et sangles Dyneema, Mesh3D polyester, Sandwich stretch Lycra/Mesh, Hypalon, Cuir

Matériaux : Origine Europe

Fabrication : France

TAILLE		XS	S	M	L
Taille pilote*	cm	<165	160-170	165-185	>175
Poids pilote*	kg	<60	50-80	55-85	>70
Hauteur des maillons	cm	43,5	45	46,5	48
Largeur sangle ventrale	cm	42-47	42-47	42-47	42-47
Poids de la sellette**	kg	-	-	3,85	-
Test en charge		EN 1651- LTF91/09 : 120kg			
Homologation NEO Koroyd 1.0		LTF 91/09 - CE			
Sac classic 110	l	110			

*Se référer au guide des tailles

** Poids tel que livrée avec accélérateur 3 barreaux, maillons, pod et poignée de secours



Guide des tailles

Choisir la taille de votre sellette est important. Le tableau d'équivalence des tailles et poids vous aidera dans le choix de la taille. Pour les gabarits entre deux tailles de sellette, un essai au portique chez un de nos revendeurs est recommandé.

NEO - SUSPENDER # SIZE CHART

		KG									
		50	55	60	65	70	75	80	85	90	95
CM	1M60	XS	XS	XS	S	S	S	S			
	1M65	XS	XS	S	S	S	S	M	M		
	1M70	S	S	S	S	S	M	M	M	M	
	1M75		M	M	M	M	M	M	M	M	M
	1M80			M	M	M	M	M	L	L	L
	1M85				M	M	L	L	L	L	L
	1M90					L	L	L	L	L	L
	1M95						L	L	L	L	L

Nomenclature externe

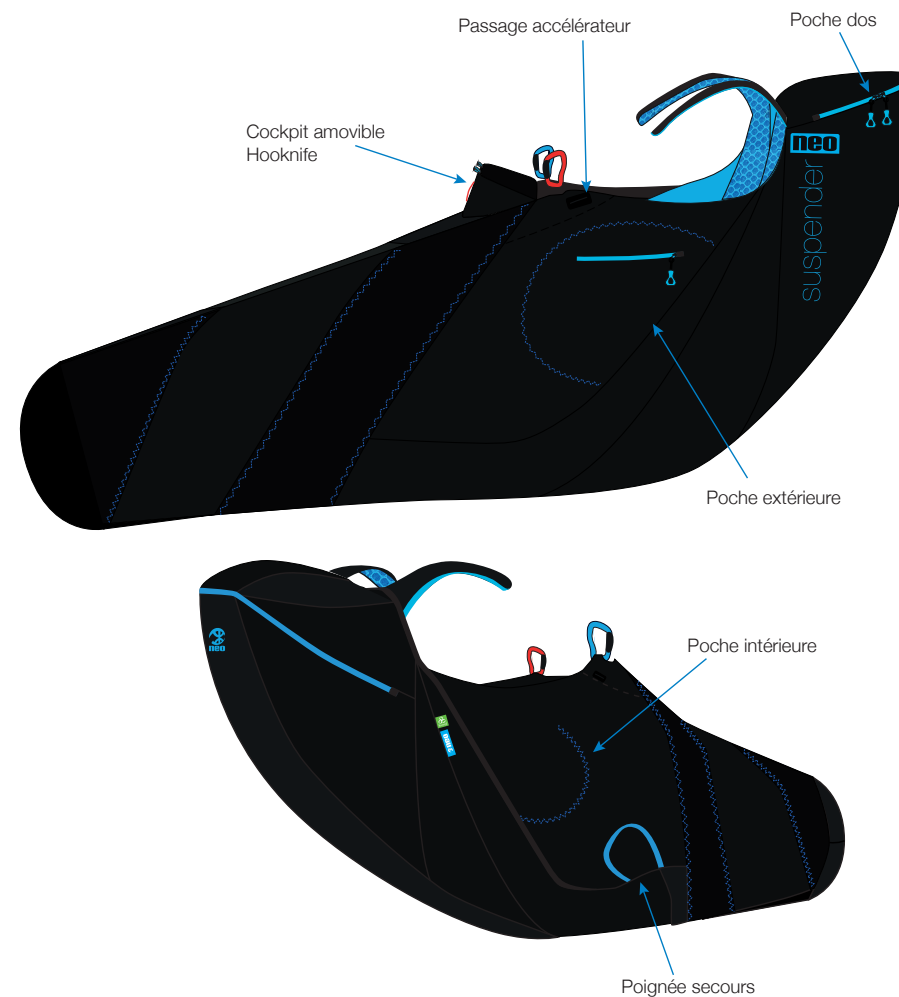

Nomenclature géométrie

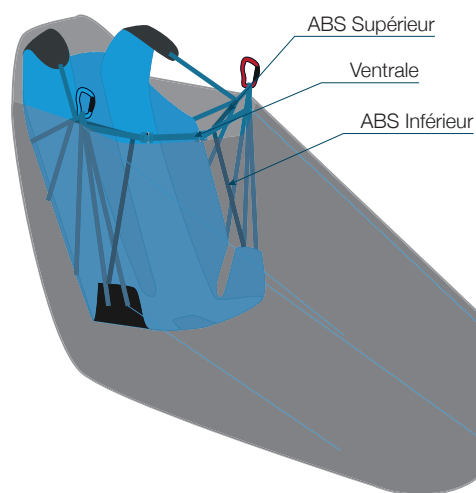
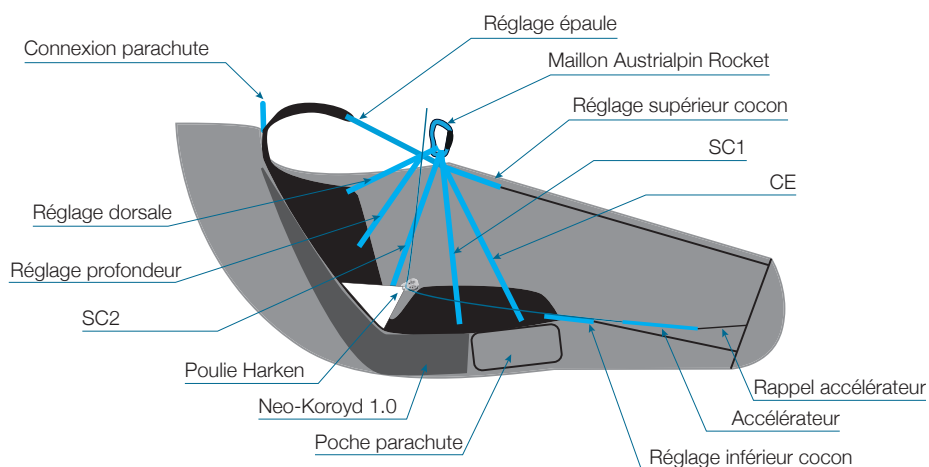

La protection : NEO-Koroyd 1.0

La protection NEO-Koroyd 1.0 est une nouvelle technologie de protection.

Réduit la gravité des traumatismes

Les inserts Koroyd réduisent l'intensité de l'impact. La protection NEO-Koroyd protège l'intégralité de la colonne vertébrale. L'impact est absorbé par la déformation de la matière.

Fine et légère

Seulement 9 cm d'épaisseur pour un poids de 480 g : la protection NEO Koroyd offre le meilleur rapport volume / poids / absorption d'impact jamais proposé.

Caractéristiques

Nom : NEO-Koroyd 1.0

Protection dorsale : parapente

Concept : la plus fine protection dorsale parapente certifiée (9cm)

Intégration : intégrée dans le Suspender

Géométrie : tubes extrudés co-polymer, thermo-soudés pour créer un corps d'absorption multi-axes consistant

Certification : EN/LTF - CE

Poids : 480 g

Taille : 75 cm (version longue protection bassin + lombaires + dorsales)

Fabrication : France / Allemagne

Positionnement de la protection

Pour garantir une protection efficace, la protection NEO-Koroyd 1.0 doit être positionnée selon les règles suivantes :

- la protection doit être au plus proche de l'assise et du dossier de la sellette sans espace d'air ou de mouvements.
- le centre de gravité du pilote doit se trouver à l'aplomb de la zone de flexion.
- la partie basse de la protection doit couvrir au moins la moitié de l'assise de la sellette.
- la zone de flexion doit correspondre avec la jonction entre assise et dossier de la sellette.

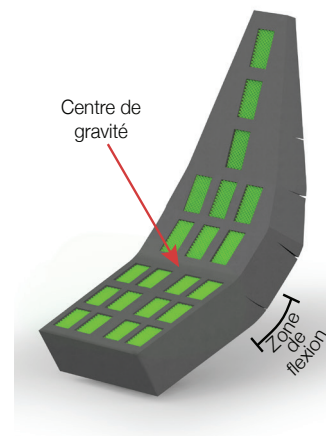

Mise en place de la protection dans la sellette

La protection NEO-Koroyd est intégrée dans le Suspender. La protection est installée de série. Une poche adaptée est prévue. Elle est accessible par 2 zips sur les côtés du châssis de la sellette. En cas de choc important, il sera peut être nécessaire de changer la protection. Pour le changement suivre la démarche suivante.

Retirer un maillon et ouvrir le zip de maintien à la poche du secours pour faciliter l'ouverture de la poche de la protection.



Glisser la protection par le haut et vérifier la sangle de secours



Refermer le zip de maintien de la poche du parachute de secours. Pour réinstaller les maillons se référer à la partie «installation des maillons».

Informations importantes

La protection NEO-Koroyd 1.0 est faite pour absorber l'énergie d'un choc avec un dommage partiel ou une destruction complète de la matière. En cas de fort impact, un contrôle visuel de la protection est obligatoire pour évaluer le degré de déformation de la matière. Si un ou plusieurs inserts de Koroyd sont complètement écrasés, un changement complet de la protection est à effectuer.

En cas de doute, contactez votre revendeur NEO.

Aucune modification ne doit être effectuée sur la protection qui pourrait affecter ses caractéristiques.

La protection ne doit être utilisée uniquement dans le cadre d'utilisation pour laquelle elle a été développée. En aucun cas elle peut être utilisée dans une pratique autre que le parapente.

La protection ne garantit pas une protection totale contre les blessures. Seules les parties couvertes par la protection sont couvertes.



Information sécurité

En achetant notre équipement, vous devez être un pilote de parapente breveté et vous acceptez tous les risques inhérents à l'activité incluant les dommages corporels ou le décès. Seul l'utilisateur est à même de juger des conditions météo, du vent, des aires de pratiques, de son équipement et de la sécurité avant de pratiquer. Votre matériel requière une attention constante dans son utilisation et son entretien. Une mauvaise utilisation du matériel NEO peut augmenter ces risques. En aucun cas, ni NEO SAS, ni le vendeur de cet équipement ne pourront être mis en cause pour des dommages personnels ou à un tiers, survenus à la suite d'un accident quelqu'en soient les circonstances. L'utilisateur de ce produit reste donc entièrement responsable de l'utilisation qu'il en fait. La moindre modification sur cette sellette sortira cet équipement de son domaine de certification et annulera par conséquent son homologation. Ce produit NEO est conçu exclusivement pour la pratique du parapente en solo.

Si des éléments relatifs à votre matériel ou votre pratique reste incompris, n'hésitez pas à contacter votre revendeur ou importateur NEO dans votre pays.

Chaque pays a ses propres règles et lois en matière de vol libre. Il est de votre responsabilité de les connaître et de vous y conformer.

Avant d'aller voler

Installation des maillons

Les maillons sont livrés de série avec la sellette et installés. Vous pouvez être amené à retirer les maillons, pour changer la protection par exemple. Suivre la démarche qui suit pour les réinstaller.

Il est important de bien vérifier que toute les sangles sont bien passée dans le maillon.



Parachute de secours

Le Suspender ne peut pas se voler sans parachute de secours. Votre nouveau Suspender est équipé d'une poche de parachute de secours intégrée sous la partie avant de l'assise.

Pour son bon fonctionnement, il est important que le parachute soit monté dans la sellette par une personne compétente et suivant la méthode présentée dans ce manuel. Nous déclinons toute responsabilité dans le cas d'une mauvaise installation du parachute. Un essai d'extraction du secours est fortement recommandé, notamment pour les secours volumineux. En cas de doute, consultez votre revendeur NEO.

Caractéristiques de la poche parachute

La poche est adaptée aux parachutes de secours de construction légère à condition qu'il soit replié dans le pod fourni avec la sellette. Ce pod a pour but de redimensionner le parachute dans une forme permettant une ouverture de la poche la plus facile. Les dimensions (en centimètre) de la poche sont indiquées dans le schéma suivant.

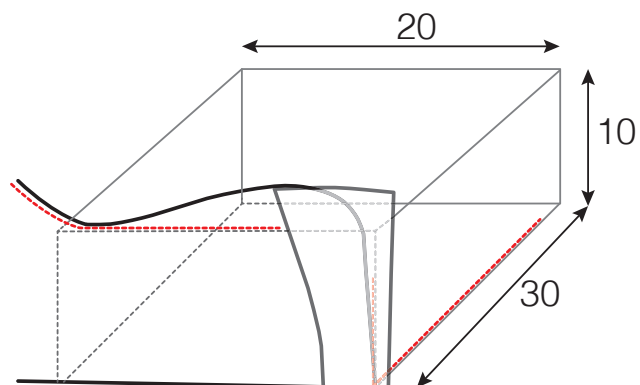

Installation du secours dans le pod





9

10

Liaison parachute/sellette

Les élévateurs sont directement cousus aux points d'attache des épaules prévus à cet effet. Avant d'installer votre parachute dans la poche de secours, connecter l'élévateur court du parachute au bout de l'élévateur. La liaison doit être faite avec un maillon rapide serré à la pince. Deux types de maillons peuvent être utilisés :

- Maillon rapide Peguet carré 7mm
- Maillon rapide Peguet oval 6mm

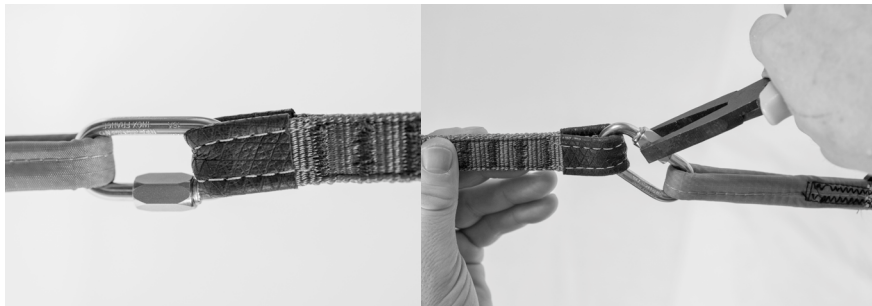

Fermeture de la poche

L'extraction du parachute de secours a été testée au G-force. Les étapes suivantes vous guiderons dans le montage de votre parachute dans le Suspenders.



1



2

La sortie est facilitée lorsque le pod est monté avec les suspentes sur le dessus.



3

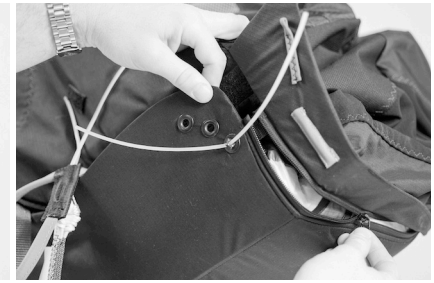

4

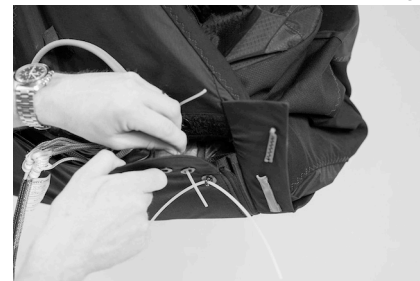

5

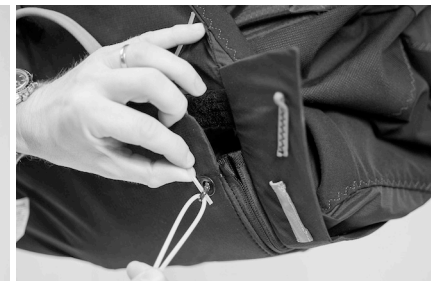

6

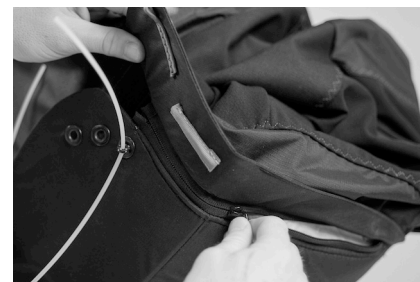

7

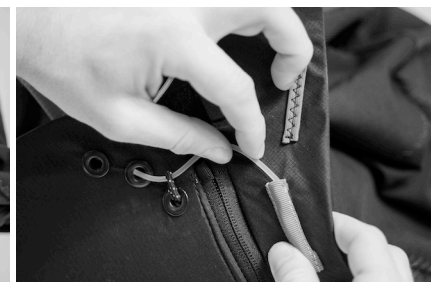

8



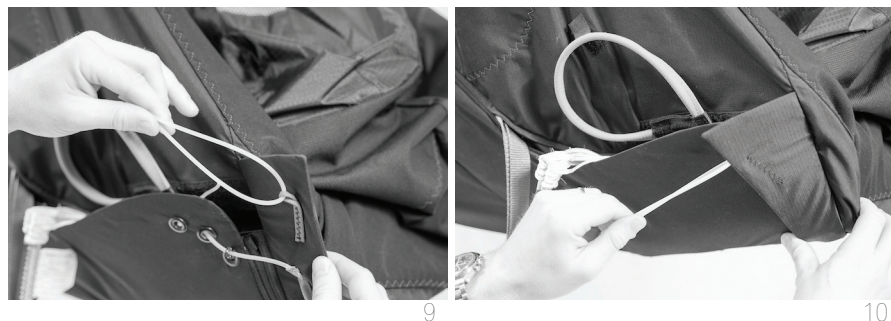

Réglages

Différents réglages sont possible sur le Suspender pour s'adapter à votre morphologie et votre position de vol. Avant de commencer les réglages, desserrer au maximum toutes les sangles de réglage.

Réglage de l'assise

Dans un premier temps, régler tous les réglages de l'assise : ces réglage permettent de vous positionner correctement dans la sellette. Une fois assis dans la sellette choisissez votre position, réglez l'inclinaison et la profondeur d'assise grâce au réglage latéraux. La position idéale est lorsque le centre de gravité du pilote est encadré par les sangles sous-cutale 1 et 2. La position du centre de gravité influe grandement sur la stabilité et le comportement en l'air de la sellette.

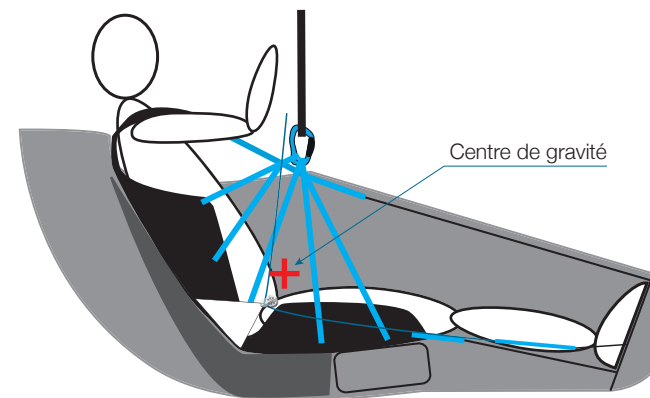

Inclinaison : serrer le réglage latéral pour redresser le dossier et être plus assis.

Profondeur d'assise : serrer le réglage pour rendre la sellette moins profonde et augmenter le soutien lombaire.

Épaule : Régler les épaules selon vos habitudes, le réglage de la sangle pectorale peut compléter la tension des épaules



Longueur du cocon

Dans un second temps, régler la longueur du cocon. Les 4 boucles de réglage (2 au maillon et 2 au bout de l'assise) vous permettent de régler facilement la longueur du cocon. Ajuster la longueur pour que vos jambes soit tendues sans forcer.

Attention un réglage trop court ou trop long du cocon peut modifier votre positionnement dans la sellette et apporter de l'inconfort.

Attention à la hauteur des pieds, un réglage trop court des drisses hautes du cocon peut faire remonter les pieds.

Un vol court peut permettre d'ajuster les réglages du cocon. Attention les sensations en portique et en l'air sont difficilement comparables.



Accélérateur

Un accélérateur trois barreaux est monté dans la sellette mais un réglage avant de voler sera nécessaire pour un fonctionnement idéal. Pour régler la longueur, des repères de longueur sont cousus pour vous permettre de faire un réglage symétrique.



Détails pratiques

- Grande poche dorsale et son zip asymétrique pour faciliter le chargement du sac.
- Poche camel-back située dans la poche dorsale et le passage pour son tuyau aboutissant sur l'épaule.
- Poche latérale extérieur à zip.
- Poche latérale intérieur pour la radio.
- Cockpit porte instrument avec poche à zip.
- Velcros + sangles sur les épaules pour le micro ou le vario de secours.
- Réglages cocon hyper facile par 4 boucles alu.
- Boucles de réglages alu ou inox.

Accessoires

- **Coupe suspentes** : Le cockpit du suspender est équipé d'un coupe suspente/sangle sur la face avant.
- **Kit Secours** : Une poche intérieure sur la gauche contient un kit de secours composé d'un mousqueton à vis et d'un anneau de sangle Dyneema de 1,50m. Il permet de vous sécuriser en cas de branchage ou en cas de besoin lors d'un hélitreuillage.
- **Porte ballast de 4L** (option)
- **Sac Classic 110L**. (option) dessiné pour le Suspender et sa protection plus fine. Il permet de ranger sa voile pliée en trois parties ; il est affiné pour un meilleur portage.
- **Réhausse cockpit** (option)



Voler

Vérification avant le vol

Avant le vol, il est de la responsabilité de l'utilisateur de vérifier l'état général de la sellette, des sangles, des points d'ancrage. Il est également important de vérifier la bonne fermeture de la poche du parachute du secours et le bon maintien de la poignée.

Fermeture de la sellette

Fermer la ventrale avec les deux boucles AustriAlpin.



1

2

3



1

2

3



Fermer la boucle de poitrine et ajuster la longueur.



Fermeture du cocon

Pan de gauche

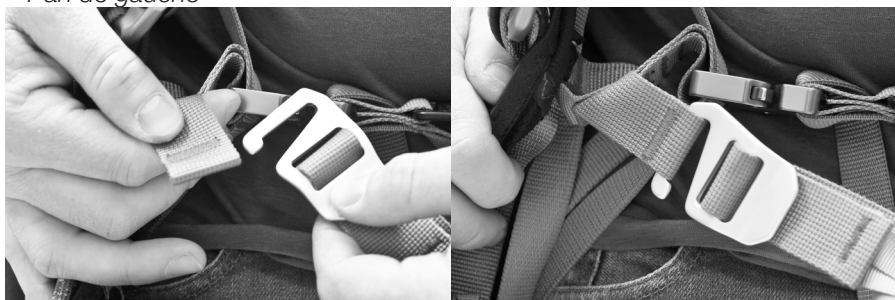

Pan de droite



Attention le réglage de la sangle du pan droit ne doit pas être trop serré, il risquerait de gêner l'entrée dans le cocon lors du décollage.

Réglage de la ventrale

Le réglage de la ventrale du Suspender est très accessible en l'air car il se positionne devant le cockpit. Ce réglage influence beaucoup le comportement de la sellette en l'air. Un réglage très serré stabilise la sellette.



Déploiement du secours

En cas d'incident de vol, l'extraction du parachute de secours se fait en tirant sur le côté la poignée du secours. Les deux zips sont alors libérés et la poche du parachute s'ouvre sur le côté et dessous. Pour plus d'informations, vous pouvez regarder la vidéo de l'extraction réalisée au G-Force sur notre site internet.



Entretien et maintenance

Stockage

La sellette peut être très altérée en cas de trop forte exposition à une température supérieur à 70°C (158°F). Les véhicules sombres ou des sacs peuvent excéder ces températures pendant les journées très chaudes.

La sellette ne doit pas être inutilement exposée au rayonnement UV, à la chaleur et à l'humidité.

La position optimale de stockage de la protection et de la sellette est à plat. Une flexion trop importante et prolongée dans le temps peut altérer les caractéristiques de la sellette.

Entretien

La sellette ne doit pas être lavée en machine. Seul un lavage à la main des parties sales peut être effectué.

La protection ne doit pas être lavée. Si la protection est mouillée, laissez la sécher en dehors de la sellette sans soleil direct.

Effectuer une révision de la sellette tous les ans ou 150h de vol ou après un choc important.

Vérifier régulièrement les coutures, sangles et éléments de liaison.

 Ne pas laver en machine

 Ne pas repasser

 Séchage par égouttage à l'ombre

 Ne pas sécher en machine

 Ne pas nettoyer à sec

 Ne pas blanchir

Réparation

Les réparations doivent être effectuées par l'atelier NEO ou un atelier de réparation agréé.

Validité / Suivi

La durée de vie de la protection NEO-Koroyd 1.0 est de 5 ans à partir de la date d'achat. Cette durée est modulable en fonction de la fréquence d'utilisation, plus longue si la protection est bien entretenue.

Les structures professionnelles doivent effectuer un suivi de l'utilisation de la protection NEO-Koroyd 1.0. Ce suivi implique :

- une vérification avant utilisation
- une vérification périodique
- une consignation de ces vérifications

The Suspender : User's manual

Bravo, you just got a Suspender! We are confident that it will be your best partner for your future flights.

We have an ethical vision for the NEO brand. This vision is unique in our industry. It questions the mass consumption caused by delocalized production, which can generate overproduction of goods :

- to reduce unit cost, manufacturers are asked to produce quantity, perhaps more than the market needs.
- ranges are renewed yearly, requiring production in advance, often in greater quantities than required.

In contrast, NEO's challenge is to adapt its production to the needs of its customers and offer high-end, innovative and technologically advanced products.

To succeed in this challenge, NEO has chosen to produce "100% French".

This manual will give you the information you need to understand the harness. You will find the user guide, security information and care advice. This manual and the latest information are available on www.flyneo.com. You will also find :

- the video presentation of the Suspender harness
- the EN load test video
- the G-force test video

For questions or problems, please contact your local NEO reseller.

Have a good flight with your Suspender.

Thanks for flying NEO !



The Suspender : User's manual

The harness : Le Suspender	31
<i>Features</i>	
<i>Size chart</i>	
<i>External overview</i>	
<i>Geometry overview</i>	
The protection : NEO-Koroyd 1.0	37
<i>Features</i>	
<i>Protection placement</i>	
<i>Installation of the protection in the harness</i>	
<i>Information</i>	
Safety notice	40
Before flying	41
<i>Carabiners installation</i>	
<i>Rescue parachute</i>	
<i>Adjustments</i>	
<i>Speedbar</i>	
<i>Practical details</i>	
<i>Accessories</i>	
Flying	50
<i>Check before flight</i>	
<i>Harness closing</i>	
<i>Leg cover closing</i>	
<i>Front belt adjustment</i>	
<i>Rescue parachute extraction</i>	
Care	54
<i>Storage</i>	
<i>Maintenance</i>	
<i>Repairs</i>	
<i>Service Life</i>	

The harness : Le Suspender

NEO have created a cocoon harness with an innovative bucket seat design. The Suspender is a high-end cross-country harness which is lightweight, stable, precise, and comfortable, and has a modern shape. The Suspender's structure is built around our next-generation NEO-KOROYD engineered back protector, which is lightweight, compact, and integrates seamlessly with the harness geometry.

New geometry, new concept: The Bucket Seat

The focus of our design work was on the geometry and the seat area of the harness, to create a stable and ergonomic foundation with a very precise turn. To achieve this, we integrated a new EVA sandwich back protector into the harness. The result is a new hybrid concept combining a bucket seat with a mix of seat-board and hammock characteristics, with a more streamlined and supportive protector that spans the full length of the harness.

The geometry design and trimming is centered around:

- Harness Centre of Gravity.
- Carefully tuned ABS (Anti-Balance-System) to control the roll axis.
- Pitch attitude balance to control the yaw axis.
- Additional upper ABS structure for additional stability in active air.
- Adjustable centre webbing (42-47cm) for precision and roll axis stability.
- Optimal balance between stability, glider feedback and handling.

In flight, you can feel:

- Structured thigh support which maintains turn energy and creates a feeling similar to skiing: the 'carve' effect.
- Precise handling
- The seat rigidity, which maintains heading when you push the speed bar. The Suspender offers comfort and precision similar to a competition harness, but weighs much less.

Comfort:

- The bucket seat design makes the Suspender the most comfortable harness we have flown.
- Balanced support in the seat and the pod, allows the pilot to relax both torso and legs.
- There is no need to tighten the shoulder straps: the seat back is very rigid, eliminating back pain during long flights.
- The seat sponge densities are optimal for long flights.
- Precise, simple trimming: side straps, seat depth/lumbar straps, front belt, shoulders straps, and chest strap.



Active safety:

During more than 300 hours of flight testing, the active safety features of the Suspender have been proven.

- You can fly the Suspender in a seated position, with stability immediately after launch and while settling into the pod. There is no “swing” sensation.
- The rescue handle is easy to find, located on the main carabiner axis.
- The under-seat rescue container easily deploys the rescue via a large opening.
- Easy pod entry and exit.

Features

Name : The Suspender

Harness : paragliding

Type : Lightweight cross country harness

Geometry : Classic 2 buckles ABS ; Get Up System

Concept : NEO-Koroyd 1.0 protection integrated in the geometry for more rigidity and carve during the turn

Protection : new innovative concept NEO-Koroyd 1.0, 9 cm thickness, LTF and CE certified

Rescue : under-seat container

Buckles : automatic AustriAlpin Cobra, manual NEO 20mm Aluminium 2047

Carabiners : automatic NEO AUSTRIALPIN Rocket (64 g)

Delivered accessories : 3-steps speedbar, removable cockpit

Options : Cockpit raiser, Classic bag 110L, 4L ballast pocket

Main material : Polyester / Polyamid Cordura fabrics and Dyneema webbing, Mesh3D polyester, Sandwich stretch Lycra/Mesh, Hypalon, Leather

Origin : made in Europe

Production : made in France

SIZE		XS	S	M	L
Pilot size*	cm	<165	160-170	165-185	>175
Pilot weight*	kg	<60	50-80	55-95	>70
Carabiner height	cm	43,5	45	46,5	48
Ventral strap width	cm	42-47	42-47	42-47	42-47
Harness weight**	kg	-	-	3,85	-
Load test		EN 1651- LTF91/09 : 120kg			
NEO Koroyd 1.0 Certification		LTF 91/09 - CE			
Classic bag 110	l	110			

*Refer to the size chart

**Weight as delivered complete with 3 step speedbar, carabiners, pod and rescue handle



Size chart

Choosing the size of your harness is important. The table of sizes and weights will help you choose the correct size. If you are between two sizes of harness, we advise you to try one at your local reseller.

NEO - SUSPENDER # SIZE CHART

		KG									
		50	55	60	65	70	75	80	85	90	95
CM	1M60	XS	XS	XS	S	S	S	S			
	1M65	XS	XS	S	S	S	S	M	M		
	1M70	S	S	S	S	S	M	M	M	M	
	1M75		M	M	M	M	M	M	M	M	M
	1M80			M	M	M	M	M	L	L	L
	1M85				M	M	L	L	L	L	L
	1M90					L	L	L	L	L	L
	1M95						L	L	L	L	L

External overview

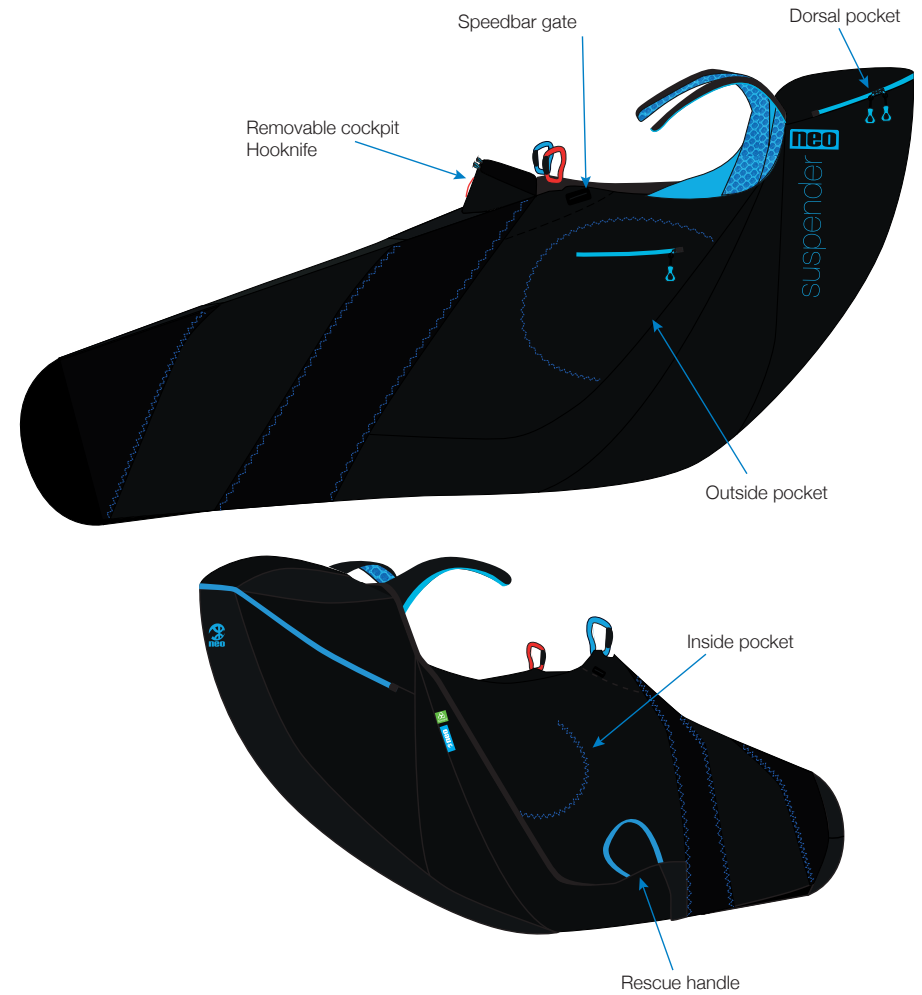

Geometry overview

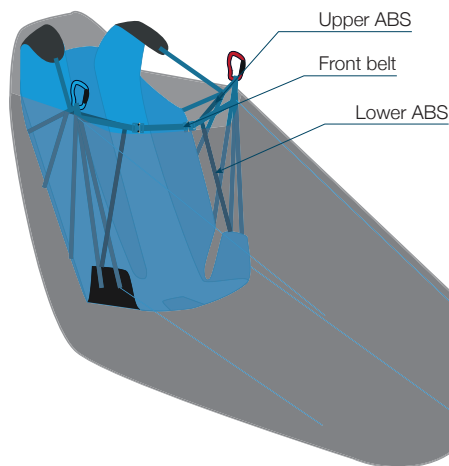
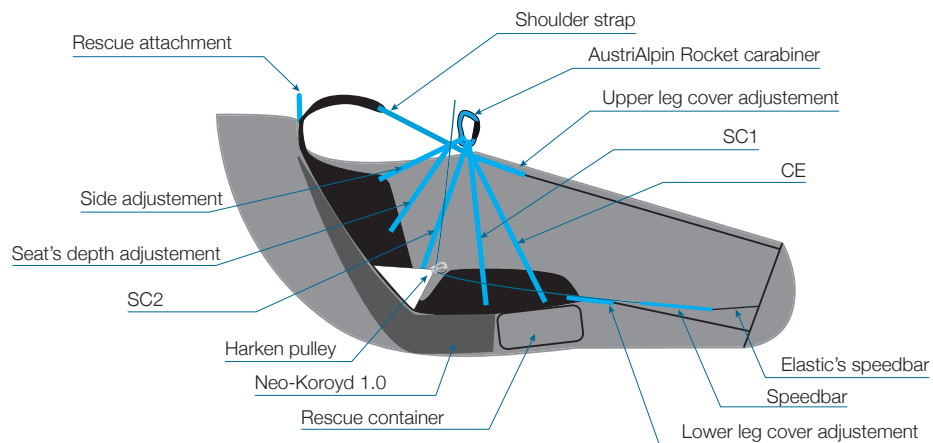

The protection : NEO-Koroyd 1.0

The NEO-Koroyd 1.0 protection is a new innovative technology of protection.

Reducing the severity of injuries

Koroyd inserts reduce the intensity of G Peak. The NEO-Koroyd protects the entire spine. The impact is absorbed by the damage of the material.

Thin and light

Only 9cm of thickness and 480g of weight : the protection NEO-Koroyd offers the best volume / weight / impact absorption ratio ever attained.

Features

Name : NEO-Koroyd 1.0

Dorsal protection : paragliding

Concept : the thinnest certified paragliding dorsal protection (9cm)

Integration : integrated in the Suspenders

Geometry : co-polymer extruded tubes, thermo-welded to create an multi axial shock absorbing material

Certification : EN/LTF - CE

Weight : 480 g

Size : 75 cm (long version) pelvis + lumbar + dorsal protection

Production : France / Allemagne

Protection placement

To guarantee effective protection, the NEO-Koroyd 1.0 should be positioned according to the following rules :

- the protection has to be placed directly under the seat and the back, without gaps or space to move.
- the gravity centre of the pilot has to be directly above the flexion area
- the lower part has to cover at least half of the seat
- the flexion area has to correspond to the junction between seat and back

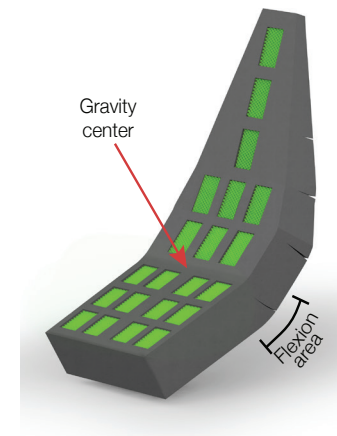

Installation of the protection in the harness

The protection NEO-Koroyd is integrated in the Suspenders. The harness is delivered with the protection installed in a pocket, which is accessed by 2 zips on the side of the geometry. In case of heavy impact, you should replace the protection. Follow the steps below to install the new protection.

Remove a carabiner and open the zips that hold the rescue container on each side, to facilitate the opening of the protection pocket aperture.



Slide the protection from above and check the emergency webbing remains in the correct position between the back of the harness and the back protection.



Replace the protection and close the zips of the rescue container. To reinstall the carabiner please refer to the section « carabiners installation ».

Information

The protection NEO-Koroyd 1.0 is designed to absorb the energy of an impact by partial damage or complete destruction of the material. In case of high energy impact, a visual inspection of the protection is advised to evaluate the level of material deformation.

In case of doubt, contact your local NEO reseller.

No modification should be made to the protection which could affect its characteristics. It should only be used for paragliding.

The protection doesn't guarantee total protection against injury, and even then only the body parts covered are protected.



Safety notice

With the use or purchase of this equipment you are responsible for being a certified paraglider pilot and you accept all risks inherent with paragliding activities including injury and death. You are the only one able to judge the weather conditions, the wind, the area, the equipment and your security before flying. Improper use or misuse of NEO equipment greatly increases these risks. Neither NEO SAS, nor the seller of NEO equipment shall be held liable for personal or third party injury or damage under any circumstances. The user is fully responsible for the safe use of this equipment. Any modification to the harness will invalidate the certification. This NEO product is designed exclusively for solo paragliding. Any other activities including tandem flying are not allowed.

If any aspect of the use of your equipment remains unclear, please contact your local NEO reseller or importer in your country.

Each country has its own rules and laws for paragliding. It is your responsibility to know the rules and fly in accordance with them.

Before flying

Carabiners installation

Carabiners are delivered with the harness and already installed. To change the protection, you will need to remove the carabiners, and follow the instructions to reinstall it. It's important to check that all three parts of the webbing are in the carabiner as shown.



Rescue parachute

The Suspenders should not be flown without a rescue parachute. Your Suspenders has a rescue container integrated under the seat.

To guarantee correct function, it's important that the rescue parachute is assembled and fitted by a qualified and/or competent person, following the steps presented in this manual. We decline all responsibility in case of an incorrectly fitted rescue. A rescue extraction test is strongly recommended, especially for large rescue operations. If any aspect remains unclear, please contact your local NEO reseller.

Rescue container characteristics

The container will accommodate lightweight construction rescue parachutes on condition that they are folded into the inner rescue container delivered with the harness. This container ensures you fold your rescue parachute to the dimensions that will facilitate its extraction. Your NEO reseller will be able to give you advice on which rescue parachutes are suitable for use with the Suspenders.

Dimensions (in centimetres) of the container are indicated in the following figure.

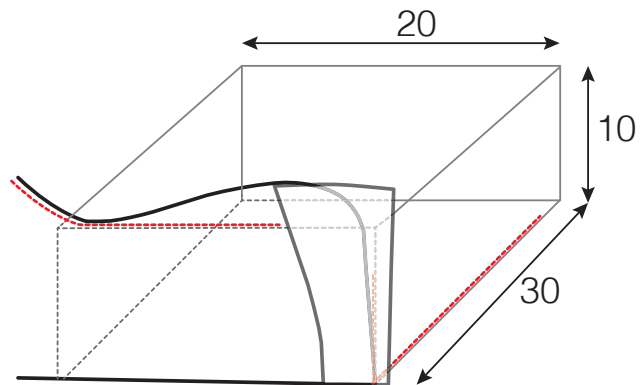

Rescue inner container installation

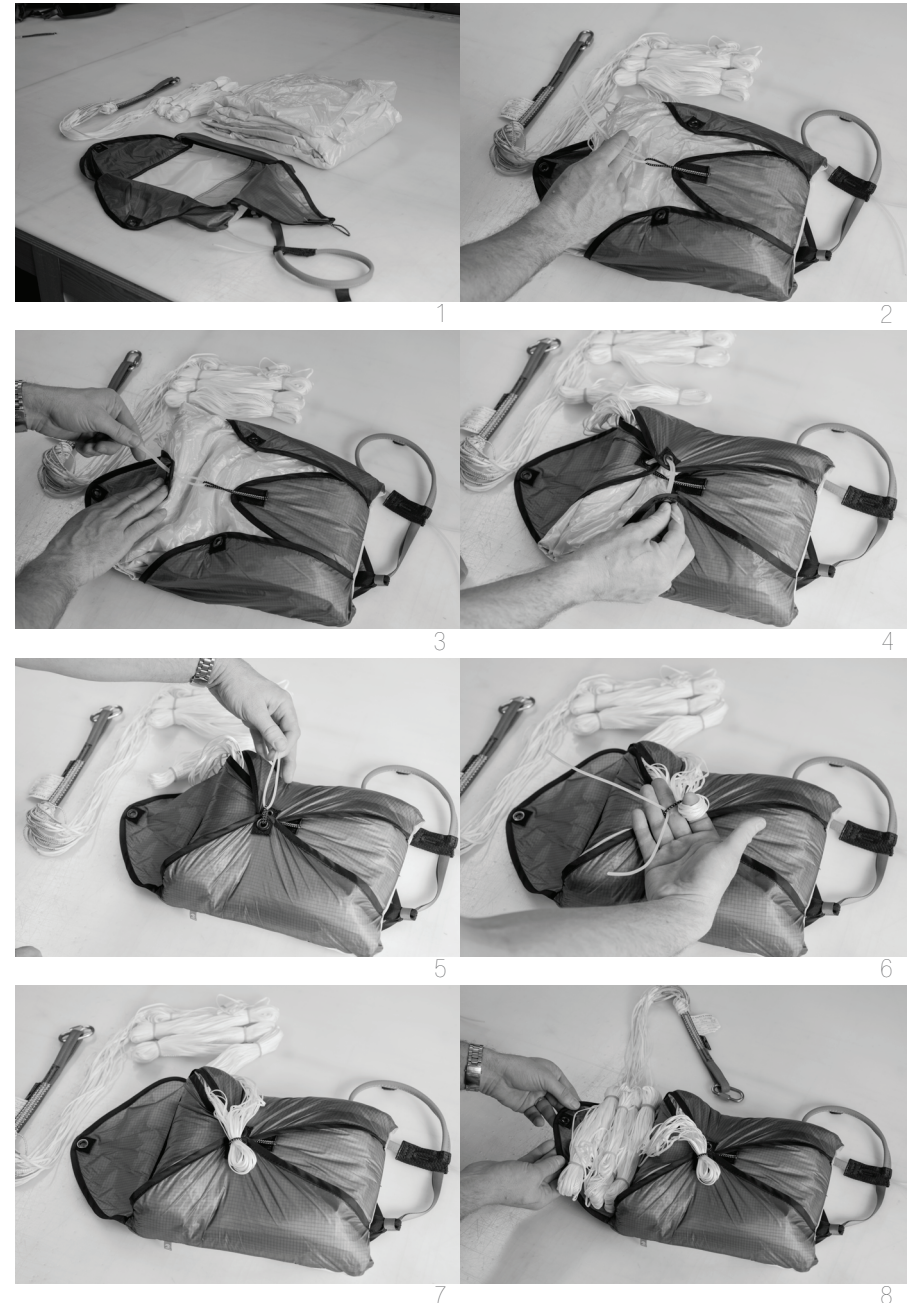



9

10

Rescue-harness connection

Rescue bridles are sewn directly to the attachment points on the shoulder straps. Before installing your rescue parachute in the container, connect the rescue bridle to the harness bridle on the right side of the harness. The connection should be made with a maillon rapide nipped tight with a spanner, or a suitable soft shackle.

Two types of maillon rapide can be used :

- Square stainless steel maillon rapide Peguet 7mm
- Oval stainless steel maillon rapide Peguet 6mm

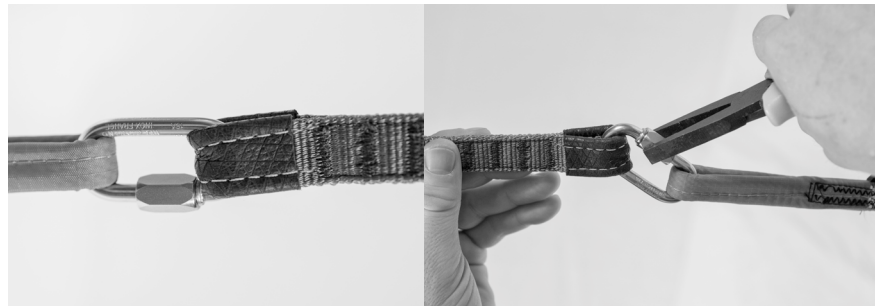

Rescue container closure

Rescue parachute extractions have been tested on the G-force Trainer. The following steps will guide you through the correct sequence to fit your rescue parachute into the Suspenders container. The reserve extraction is easier when the inner container is placed with the lines on top, and this is recommended.



1



2

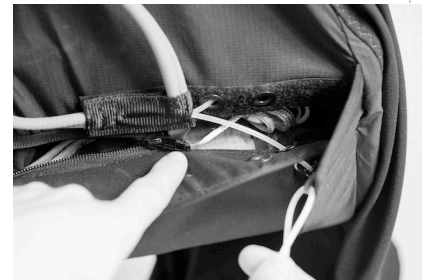

3

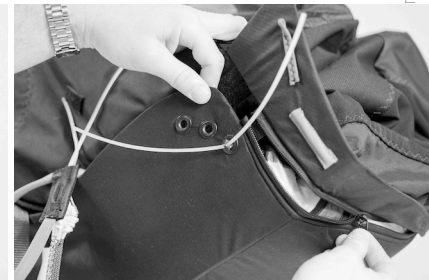

4

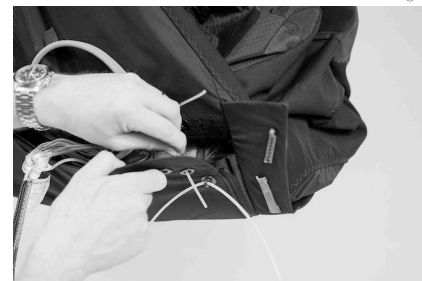

5

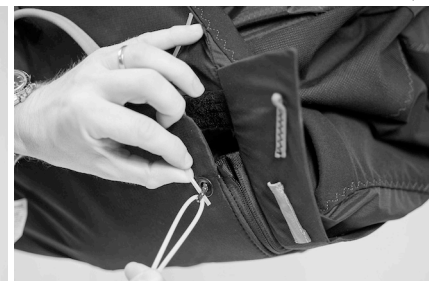

6

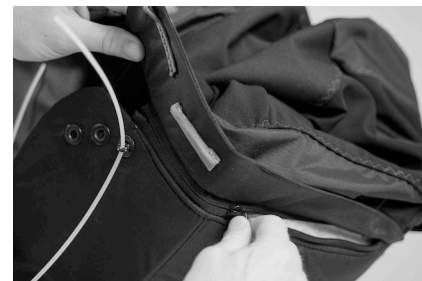

7

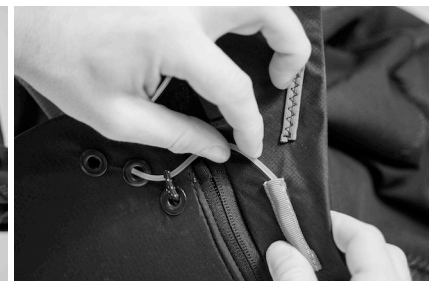

8



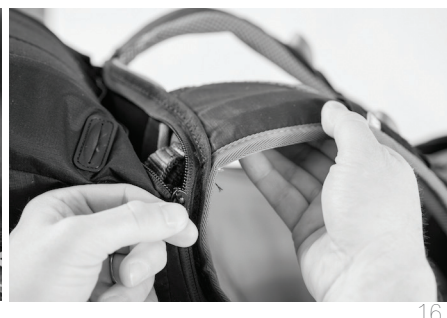

Adjustments

The Suspenders is fully adjustable to fit your morphology and your preferred flight position. Before starting the adjustments, loosen every webbing adjuster setting to it's maximum.

Seat adjustments

First, set all the seat adjustments : these settings allow you to position yourself correctly in the harness. Sit in the harness and choose your position, set the inclination and the depth of the seat using the lateral straps. The optimal position is when the pilots centre of gravity is between the under-seat webbing 1 and 2 (SC1 and SC2). The position of the centre of gravity has a big influence on the stability and the flight component of the Suspenders.

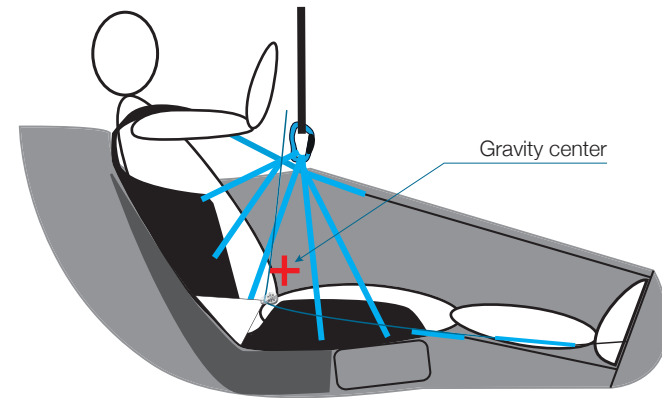

Inclination : Adjust the lateral straps to sit supine or upright.

Depth of the seat : Tighten the straps to make the harness shallower and raise the lumbar support.

Shoulder straps : Adjust the shoulder straps as normal, but not too strap will complete the shoulder strap tension.



Leg cover lenght

Second, set the leg cover length. Using the 4 adjuster buckles (2 at the carabiners and 2 at the end of the seat) adjust the length of the leg cover, making sure your legs and torso remain relaxed.

Take care not to over tighten the upper 2 adjuster buckles as this will raise your feet too high.

A short flight will allow you to confirm the adjustments. Remember that sensations hanging statically in the shop and in the air can be quite different..

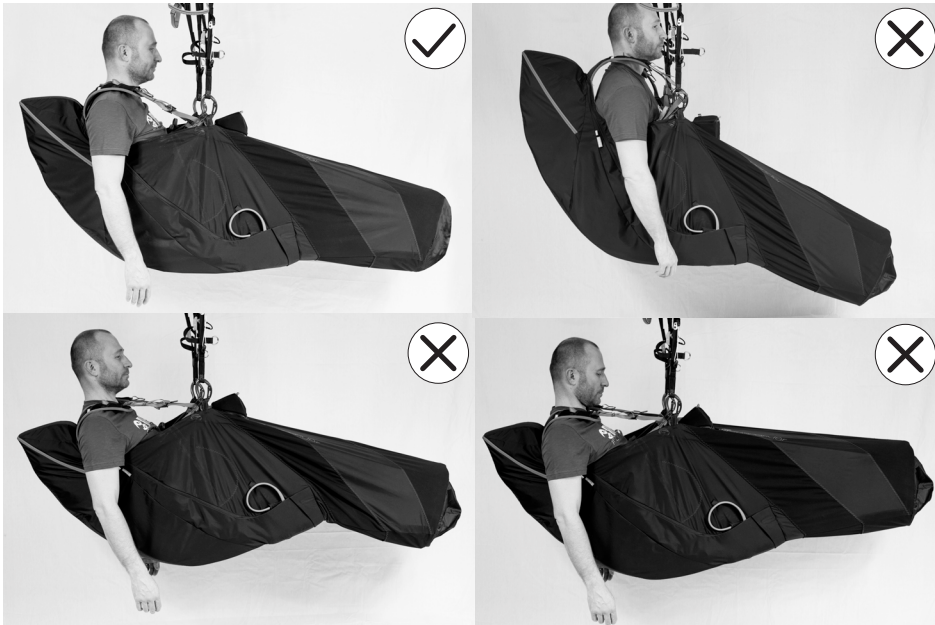

Speedbar

A 3-step speedbar is set up in the harness but an adjustment before flight will be necessary for optimum use. To set the length, use the sewn markers on the speedbar line (every 10cm) to ensure the system is symmetrical.



Practical details

- Large dorsal pocket with asymmetric aperture to make stowing your rucksack easier.
- Camel-back pocket inside the dorsal pocket with routing for the drink tube near the shoulder strap
- Lateral zipped outside pocket
- Instrument holder cockpit with zipped pocket
- Velcro and straps on the shoulder for micro vario
- Easy 4 buckle leg cover adjustment
- Unique, high quality 20mm aluminium buckles

Accessories

- Hook knife : The Suspenders cockpit is equipped with a hook knife to cut lines or webbing.
- Rescue Kit : An inside pocket on the left contains a rescue kit consisting of a screw-gate carabiner and 1.5m Dyneema webbing loop. It allows you to secure yourself in a tree or enable/assist helicopter rescue.
- 4L ballast pocket (option)
- Classic Bag 110L (option) specifically designed for the Suspenders and its compact protection. It allows you to pack your wing folded in three, and is narrower for optimum load carrying.
- Cockpit riser (option)



Flying

Check before flight

Before flight, it is your responsibility to verify the general state of your harness, the webbing and all attachment points. It is also very important to check the correct closure of the rescue parachute container and that the deployment handle is in the correct position.

Harness closing

Close the front belt with the two Cobra buckles.



1

2

3



1

2

3



Close the sternum strap and adjust its length.



Leg cover closing

Left pannel



Right pannel



Be careful not to set the right panel webbing too tight, as it could make entering the pod after take off more difficult.

Front belt adjustment

The front belt adjustment is very easy to reach in flight, as it is just in front of the cockpit. This setting has a big influence on the behavior of the harness in the air. A very tight adjustment stabilizes the harness, a very loose adjustment de-stabilizes the harness.



Rescue parachute extraction

In case of an unrecoverable flight incident, the rescue parachute extraction is initiated by pulling the rescue handle out and to the side. The two zips will open and the rescue container will be open at the side and along the bottom of the harness. For more information, you can watch the video of the rescue extraction made on the G-Force Trainer on our website.



Care

Storage

The Suspenders could be damaged if exposed to high temperature (more than 70°C/158°F). Parked vehicles or bags left in full sun can exceed this temperature during very hot periods.

The Suspenders should not be unnecessarily exposed to UV rays, heat or humidity. The optimum position for storing the harness and protection is flat, a long time spent fully flexed might damage the harness characteristics.

Maintenance

The harness should not be cleaned in a washing machine. Light soiling can be cleaned by hand washing using water only.

The protection should not be washed. If the protection gets wet, let it dry outside of the harness without direct exposure to the sun.

Inspect the Suspenders annually, or after every 150 flight hours or after heavy or unusual use.

Regular inspection of all seams, webbing and links is necessary.

 Do not wash

 Do not iron

 Drip dry flat
in the shade

 Do not tumble dry

 Do not dry clean

 Do not bleach

Repairs

Repairs should be made by the NEO workshop or a certified repair workshop.

Service Life

The NEO-Koroyd 1.0 protection is valid for 5 years from the date of purchase. This lifetime is a guide and dependant on the frequency of use, care and maintenance.

For resellers and schools, the use of the protection should be monitored and logged.

This monitoring should include :

- a visual check before every use,
- a periodic visual check,
- a written record of these checks.

Suspender : Benutzerhandbuch

Du bist nun Besitzer eines Suspender Gurtzeuges! Wir sind sicher, dass es Dein bester Freund für alle Deine zukünftigen Flüge werden wird.

Wir haben eine ethische Vision für die Marke NEO. Diese Vision ist einzigartig in unserer Branche. Sie hinterfragt den Massenverbrauch, der durch eine delokalisierte Produktion verursacht wird und eine Überproduktion erzeugen kann:

- zur Reduzierung der Stückkosten müssen die Hersteller Mengen produzieren, manchmal mehr als der Markt benötigt.
- Produktreihen werden jährlich erneuert und benötigen eine Vorabproduktion oft in grösseren Mengen als benötigt..

Im Gegensatz hierzu ist es NEO's Herausforderung ihre Produktion an die Bedürfnisse Ihrer Kunden anzupassen und hochkarätige, innovative und technologisch fortschrittliche Produkte anzubieten.

Daher produziert NEO zu 100% in Frankreich.

Dieses Handbuch liefert Dir die notwendige Information um das Gurtzeug zu verstehen, bestehend aus Anleitung, Sicherheitsinformationen und Pflegehinweisen. Das Benutzerhandbuch sowie die neuesten Informationen findest Du auf www.flyneo.com. Ebenso findest Du dort:

- die Videopräsentation des Gurtzeuges Suspender
- EN Lasttest-Video
- G-force-Test-Video

Bei Fragen oder Problemen kontaktiere bitte Deinen NEO Händler.

Wir wünschen Dir wunderschöne Flüge mit Deinem Suspender.

Danke dass Du ein NEO Produkt fliegst.



Suspender : Benutzerhandbuch

Das Gurtzeug: Suspender	57
<i>Eigenschaften</i>	
<i>Grössentabelle</i>	
<i>Gurtzeug aussen</i>	
<i>Gurtzeuggeometrie</i>	
Der Protektor : NEO-Koroyd 1.0	63
<i>Eigenschaften</i>	
<i>Protektorlage</i>	
<i>Einbau des Protektors in das Gurtzeug</i>	
<i>Hinweis</i>	
Sicherheitshinweis	66
Vor dem Flug	67
<i>Einbau der Karabiner</i>	
<i>Rettungsfallschirm</i>	
<i>Einstellungen</i>	
<i>Beschleuniger</i>	
<i>Praktische Details</i>	
<i>Zubehör</i>	
Vor dem Flug	76
<i>Check vor dem Flug</i>	
<i>Schliessen des Gurtzeugs</i>	
<i>Schliessen des Beinsacks</i>	
<i>Einstellung des Bauchgurts</i>	
<i>Auslösen des Rettungsfallschirms</i>	
Pflege	80
<i>Lagerung</i>	
<i>Pflege</i>	
<i>Reparaturen</i>	
<i>Lebensdauer</i>	

Das Gurtzeug: Suspender

NEO entwarf ein Hängemattengurtzeug mit einem innovativen Schalensitzdesign. Das Suspender ist ein high-end Streckenfluggurtzeug, leicht, stabil, genau und komfortabel mit einem modernen Look. Das Suspender wurde in Abhängigkeit unseres Rückenprotektors NEO-KOROYD der nächsten Generation gebaut. Er ist leicht, kompakt und integriert sich nahtlos in die Gurtzeuggeometrie.

Neue Geometrie, neues Konzept: der Schalensitz

Der Schwerpunkt unserer Entwicklungsarbeit lag auf der Gurtzeuggeometrie und der Gurtzeug-Sitzumgebung für eine stabile und ergonomische Basis und eine sehr präzise Wendung. Um dies zu erreichen, haben wir einen neuen EVA-Sandwich- Rückenprotektor in das Gurtzeug integriert. Das Ergebnis ist ein neues Hybrid-Konzept, das einen Schalensitz mit einer Mischung aus Sitzbrett und Hängematteneigenschaften kombiniert, mit einem mehr stromlinienförmigen und unterstützenden Protektor, der die volle Länge des Gurtzeuges überspannt..

Die Trimmung und das geometrische Design sind herum zentriert:

- Gurtzeug-Schwerpunkt.
- Sorgfältig abgestimmtes ABS (Anti-Balance-System) zur Steuerung der Rollachse.
- Höheneinstellung-Balance zur Steuerung der Gierachse.
- Zusätzliches oberes ABS für zusätzliche Stabilität in turbulenter Luft.
- Einstellbares Mittelband (42-47cm) für Präzisions- und Rollachsenstabilität.
- Optimaler Ausgleich zwischen Stabilität , Gleitschirm-Feedback und Führung.

Im Flug fühlst Du:

- Strukturierte Oberschenkelunterstützung, die Wendeenergie beibehält und ein ähnliches Gefühl vermittelt wie beim Skifahren, den 'Carve' Effekt.
- Genaue Führung
- Die Sitzsteifigkeit, welche auch erhalten bleibt, wenn der Beschleuniger getreten wird. Das Suspender bietet Komfort und Genauigkeit ähnlich einem Wettkampfgurtzeug, jedoch mit deutlich weniger Gewicht.

Komfort:

- Das Sitzschalendesign macht das Suspender zum komfortabelsten Gurtzeug, das wir je geflogen sind.
- Ausgeglichene Sitz- und Beinsackunterstützung ermöglichen dem Piloten Körper und Beine zu entspannen.
- Es gibt keinen Grund die Schultergurte zu straffen: Der Sitzrücken ist sehr steif und verhindert Rückenschmerzen während langer Flüge.
- Die Sitzschaumdichte ist optimal für Streckenflüge..
- Genaues und einfaches Trimmen: seitliche Gurte, Sitztiefe-/Lendengurte,



Bauchgurt, Schulter- und Brustgurt.

Aktive Sicherheit:

Mehr als 300 Stunden Testflüge haben die Eigenschaften der aktiven Sicherheit des Suspenders bestätigt.

- Du kannst das Suspender in der Sitzposition fliegen mit sofortiger Stabilität nach dem Start und während des Einstiegs in den Beinsack. Es entsteht kein Schwingungsgefühl..
- Der Rettungsschirmgriff ist leicht zu finden entlang der Hauptkarabiner-Achse.
- Der Rettungsfallschirm-Kontainer unter dem Sitz entfaltet den Rettungsfallschirm leicht über die grosse Öffnung.
- Leichter Ein- und Ausstieg in den Beinsack.

Eigenschaften

Name : Suspender

Gurtzeug : Gleitschirm-Gurtzeug

Typ : Cross-country Leichtgurtzeug

Konstruktion : 2 Standard-Automatikschliessen ; Get Up System

Konzept : NEO-Koroyd 1.0 Protektor, in die Gurtzeuggeometrie integriert für mehr Stabilität und Präzision während der Wende.

Protektor : NEO-Koroyd 1.0, neu und innovativ, 9 cm Dicke, LTF und CE zertifiziert

Rettungsfallschirm-Kontainer : unter dem Sitz

Schnallen : Automatikschnallen AustriAlpin Cobra, Leichtschnallen NEO 20mm Aluminium 2047

Karabiner : Automatik-Karabiner NEO AUSTRIALPIN Rocket (64 g)

im Lieferumfang: 3-stufiger Beschleuniger, austauschbares Cockpit

Optional : Cockpit-Aufsatz, Rucksack 110L, 4L Ballastkontainer

Verwendetes Material : Polyester / Polyamid Cordura und Dyneema Gurtband, Mesh3D Polyester, Sandwich Stretch Lycra/Mesh, Hypalon, Leder

Herkunft : made in Europe

Produktion : made in Frankreich

GRÖSSE		XS	S	M	L
Pilotengrösse*	cm	<165	160-170	165-185	>175
Pilotengewicht*	kg	<60	50-80	55-95	>70
Karabineraufhängung	cm	43,5	45	46,5	48
Bauchgurtweite	cm	42-47	42-47	42-47	42-47
Gurtzeuggewicht**	kg	-	-	3,85	-
Lasttest		EN 1651- LTF91/09 : 120kg			
NEO Koroyd 1.0 Zertifizierung		LTF 91/09 - CE			
Rucksack 110	l	110			

*siehe Grössentabelle

**Gewicht, wie geliefert vollständig mit 3-stufigem Beschleuniger, Karabiner, Rettungsfallschirmkontainer und Rettungsfallschirm-Griff



Grössentabelle

Die Wahl Deiner Gurtzeuggrösse ist wichtig. Die Gröszen- und Gewichtstabelle wird Dir helfen Deine korrekte Grösse zu wählen. Liegt Deine Grösse zwischen zwei Gurtzeuggröszen probiere das Gurtzeug bei Deinem Händler an.

NEO - SUSPENDER # SIZE CHART

		KG									
		50	55	60	65	70	75	80	85	90	95
CM	1M60	XS	XS	XS	S	S	S	S			
	1M65	XS	XS	S	S	S	S	M	M		
	1M70	S	S	S	S	S	M	M	M	M	
	1M75		M	M	M	M	M	M	M	M	M
	1M80			M	M	M	M	M	L	L	L
	1M85				M	M	L	L	L	L	L
	1M90					L	L	L	L	L	L
	1M95						L	L	L	L	L

Gurtzeug aussen

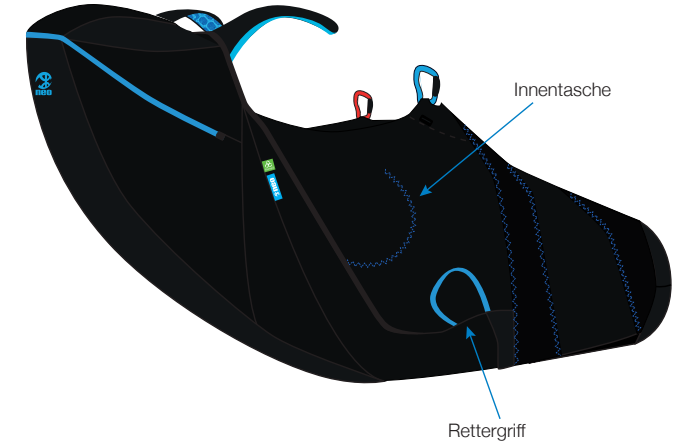
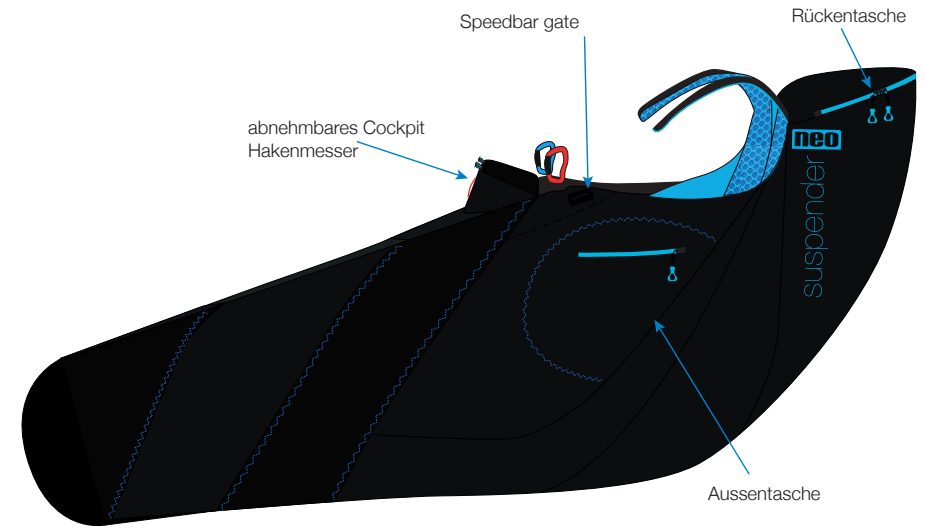

Gurtzeuggeometrie

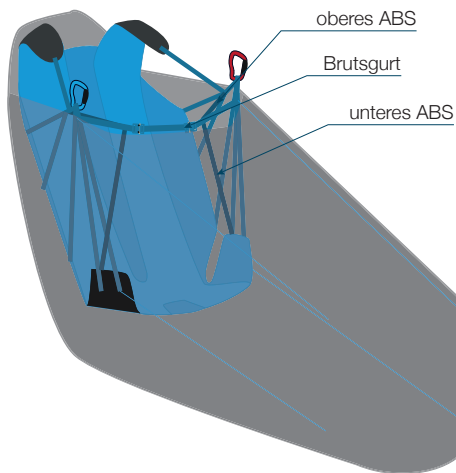
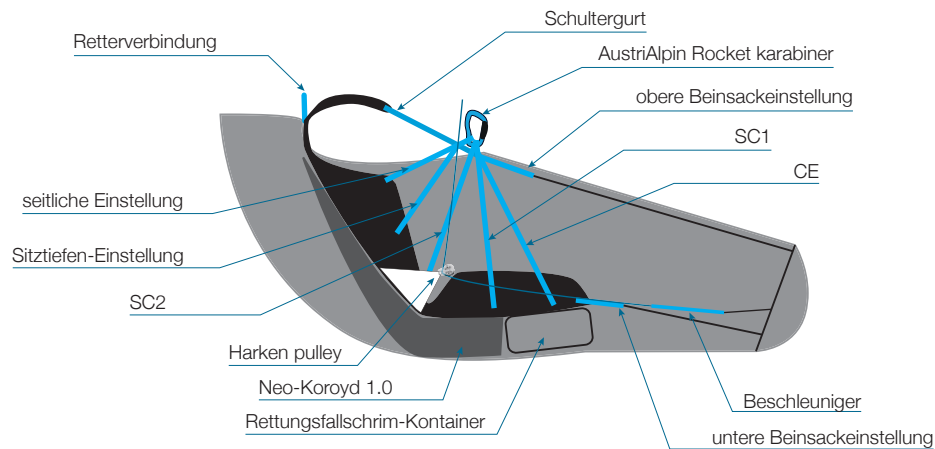

Der Protektor : NEO-Koroyd 1.0

The NEO-Koroyd 1.0 Protektor basiert auf einer neuen innovativen Protektortechnologie..

Reduzierung der Verletzungsintensität

Koroyd Einsätze reduzieren die Intensität des G Peak. Der NEO-Koroyd Protektor schützt die gesamte Wirbelsäule. Der Aufprall wird durch die Beschädigung des Materials absorbiert.

Dünn und leicht

Nur 9cm dick und 480g schwer. : der Protektor NEO-Koroyd bietet das beste Volumen-/Gewicht-/Stoßabsorptionsverhältnis, das jemals erreicht wurde.

Eigenschaften

Name : NEO-Koroyd 1.0

Rückenprotektor : Gleitschirmprotektor

Konzept : der dünnste zugelassene Rückenprotektor (9cm)

Eingebaut : eingebaut im Gurtzeug Suspenders

Geometrie : verbaute und thermo-verschweißte Co-Polymer Rohre ergeben ein multi-axiales stoßdämpfendes Material

Zulassung : EN/LTF - CE

Gewicht : 480 g

Maße : 75 cm (lange Version) Becken- + Lenden- + Rückenschutz

Herstellung : Frankreich / Deutschland

Protektorlage

Um einen effektiven Schutz zu gewährleisten, muss der NEO-Koroyd 1.0 Protektor entsprechend den folgenden Anweisungen eingebaut werden:

- der Protektor muss direkt unter dem Sitz und dem Rücken gelagert werden. Dabei dürfen keine Lücken oder Raum für Bewegung bleiben.
- der Schwerpunkt des Piloten muss direkt über dem Flexionsbereich liegen.
- der untere Teil des Protektors muss wenigstens die Hälfte des Sitzes abdecken.
- der Flexionsbereich muss der Verbindung Rücken-Sitz entsprechen.

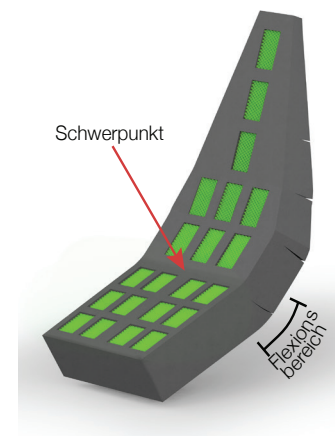

Einbau des Protektors in das Gurtzeug

Der Protektor NEO-Koroyd ist in das Suspendersystem eingebaut. Der Protektor wird im Gurtzeug im Protektorfach geliefert und ist durch 2 seitliche Reißverschlüsse zugänglich. Nach einem schweren Aufprall sollte der Protektor ersetzt werden. Nachfolgende Anleitung erläutert den Einbau des neuen Protektors.

Entferne einen Karabiner und öffne die Reißverschlüsse, die den Rettungsschirmkontainer auf jeder Seite halten, um das Öffnen des Protektorfaches zu erleichtern.



Führe den Protektor von oben in das Fach. Überprüfe den korrekten Verlauf des Notfallgurtes zwischen Gurtzeugrückseite und dem Rückenprotektor.



Wenn Du den Protektor ersetzt hast, schließe die Reißverschlüsse des Rettungsschirmkontainers. Um den Karabiner einzubauen lese bitte Abschnitt: « Einbau der Karabiner ».

Hinweis

Der Protektor NEO-Koroyd 1.0 absorbiert die Energie im Falle eines Aufpralls durch Teilschäden oder auch durch die vollständige Zerstörung des Materials. Nach einem heftigen Aufprall sollte der Protektor visuell überprüft werden, um mögliche Materialschäden zu beheben.

Wenn Du nicht sicher bist, kontaktiere Deinen NEO Händler.

Am Protektor sollten keine Veränderungen vorgenommen werden, die seine Eigenschaften beeinträchtigen. Er sollte nur zum Gleitschirmfliegen verwendet werden.

Der Protektor gewährleistet keinen vollständigen Schutz vor Verletzung und selbst dann werden nur die abgedeckten Körperteile geschützt.

Sicherheitshinweis

Mit dem Kauf und / oder der Benutzung dieser Ausrüstung bestätigst Du ein zugelassener Gleitschirmpilot zu sein. Ferner akzeptierst Du alle mit dem Gleitschirmsport verbundenen möglichen Risiken einschliesslich Verletzung und Tod. Du bist der Einzige, der die Wetterbedingungen, den Wind, die Umgebung, Deine Ausrüstung und ihre Sicherheit einschätzen kann. Unsachgemäße Verwendung oder Mißbrauch der NEO Ausrüstung erhöht das Risiko enorm. Weder NEO SAS noch der Verkäufer der NEO Ausrüstung kann für Persönliche oder Verletzungen und Schäden Dritter, unter keinen Umständen haftbar gemacht werden. Der Nutzer ist voll verantwortlich für den sicheren Umgang mit dieser Ausrüstung. Jegliche Änderung am Gurtzeug führt zum Verlust der Zulassung. Dieses NEO Produkt ist ausschliesslich für das SOLO-Gleitschirmfliegen zugelassen. Andere Aktivitäten einschliesslich TANDEM-Gleitschirmfliegen sind untersagt.

Fragen zu Deiner Ausrüstung und ihrer Verwendung beantwortet Dir gerne Dein NEO Händler oder NEO Importeur in Deinem Land.

Jedes Land hat eigene Regeln und Gesetze für das Gleitschirmfliegen. Es liegt in Deiner Verantwortung diese zu kennen und Dein Flugverhalten entsprechend anzupassen.

Vor dem Flug

Einbau der Karabiner

Die Karabiner sind im Lieferumfang enthalten und bereits eingebaut. Um den Protetor auszutauschen, müssen die Karabiner entfernt und danach gemäss der Anleitung wieder eingebaut werden.

Es ist sehr wichtig, dass alle 3 Teile des Gurtbandes in den Karabiner wie in der Abbildung dargestellt, eingebaut sind..



Rettungsfallschirm

Das Suspender sollte nicht ohne Rettungsfallschirm geflogen werden. Dein Suspender besitzt einen integrierten Rettungsfallschirm-Kontainer unter dem Sitz. Der Rettungsfallschirm sollte von einer qualifizierten und /oder kompetenten Person entsprechend der Anleitung in diesem Benutzerhandbuch montiert und zusammengebaut sein, um eine korrekte Funktion zu gewährleisten. Wir lehnen jegliche Verantwortung ab im Falle eines fehlerhaft montierten Rettungsschirms. Besonders bei großen Rettungseinsätzen wird dringend empfohlen, einen Rettungsextraktionstest durchzuführen. Bei Unklarheiten kontaktiere bitte Deinen NEO Händler.

Eigenschaften des Rettungsfallschirm-Kontainer

Im Rettungsfallschirmkontainer können Leichtbau-Rettungsfallschirme montiert werden, wenn diese im mitgelieferten Innenkontainer eingebaut sind. Der Innenkontainer stellt sicher, dass Du Deinen Rettungsfallschirm in der Grösse faltest, die die Rettungsfallschirm-Auslösung erleichtert. Dein NEO Händler wird Dich bei der Wahl des richtigen Rettungsfallschirm in Verbindung mit dem Suspender unterstützen. Die Grössen des Kontainers (in Zentimeter) sind in der folgenden Abbildung angegeben.

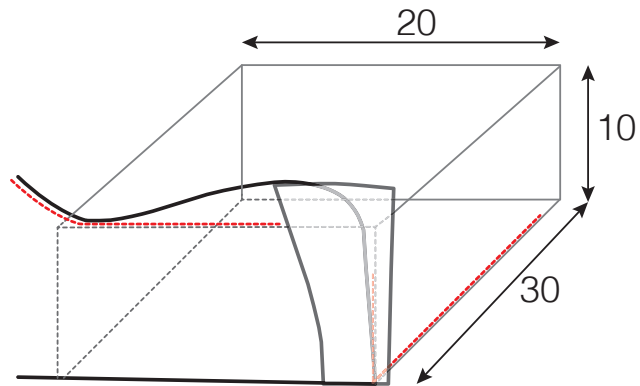

Einbau des Rettungsfallschirm-Innenkontainer

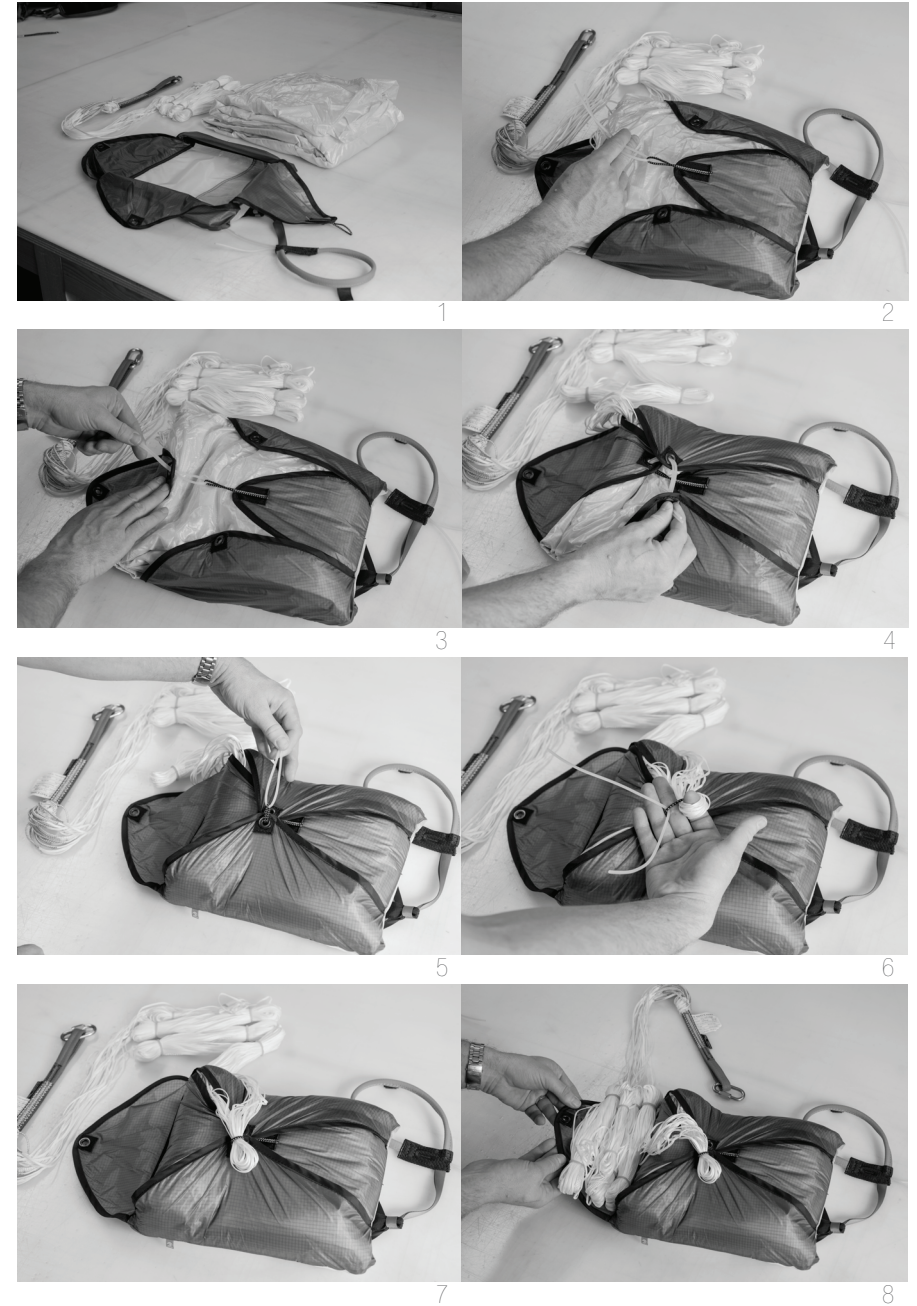



9 10

Verbindung Rettungsfallschirm-Gurtzeug

Die Rettungsfallschirmeschlaufen sind direkt an die Befestigungspunkte der Schultergurte angenäht. Verbinde die Rettungsfallschirmeschlaufe mit der Gurtzeugschlaufe auf der rechten Seite des Gurtzeuges, bevor der Rettungsfallschirm in den Container eingebaut wird. Die Verbindung sollte mittels eines Schraubschäkels bzw eines geeigneten Schäkels erfolgen.

Es können folgende Schäkkel verwendet werden:

- 7mm quadratischer Edelstahl-Schäkkel Peguet
- 6mm ovaler Edelstahl-Schäkkel Peguet

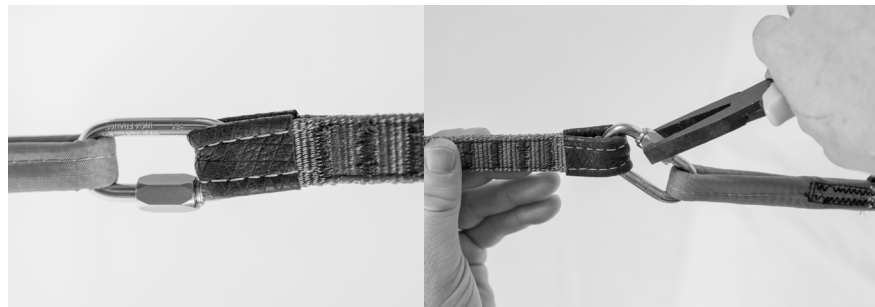
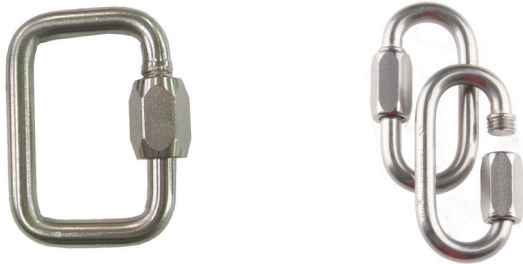

Schliessen des Rettungsfallschirm-Kontainer

Das Auslösen des Rettungsfallschirms wurde am G-force Trainer getestet. Die nachfolgenden Schritte weisen Dir die richtige Reihenfolge zum Einbau Deines Rettungsfallschirms in den Suspender Rettungsfallschirmkontainer. Wir empfehlen zur leichteren Auslösung des Rettungsgerätes den Innenkontainer mit den Leinen nach oben einzubauen..



1 2



3 4



5 6

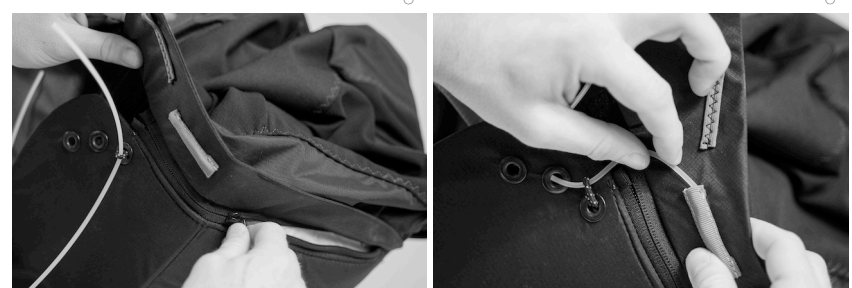

7 8



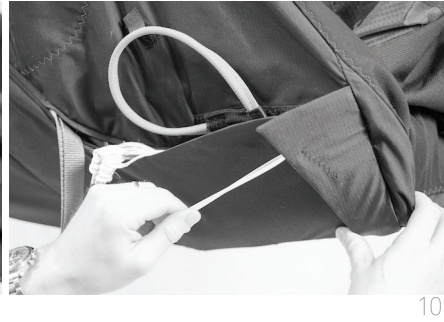
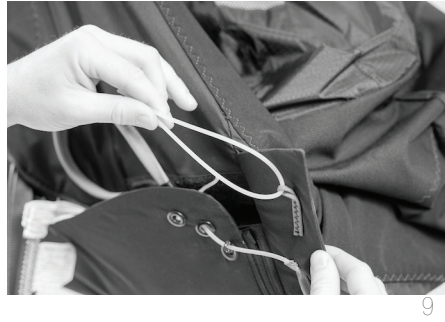

Einstellungen

Das Suspenders kann vollständig auf Deine bevorzugte Flugposition und Körperform eingestellt werden. Bevor Du mit den Einstellungen beginnst, lockere jede Gurtbandeinstellung maximal.

Einstellung des Sitzes

Stelle als erstes die Sitzanpassung ein : diese Einstellungen helfen Dir die beste Position im Gurtzeug zu finden. Setze Dich ins Gurtzeug und wähle Deine Position. Stelle Sitzneigung und Sitztiefe mit Hilfe der seitlichen Gurtbänder ein. Die optimale Position ist erreicht, wenn sich der Pilotenschwerpunkt zwischen den Gurtbändern 1 und 2 unter dem Sitz (SC1 und SC2) befindet. Die Lage des Schwerpunktes hat einen grossen Einfluss auf die Stabilität und die Flugeigenschaft des Suspenders.

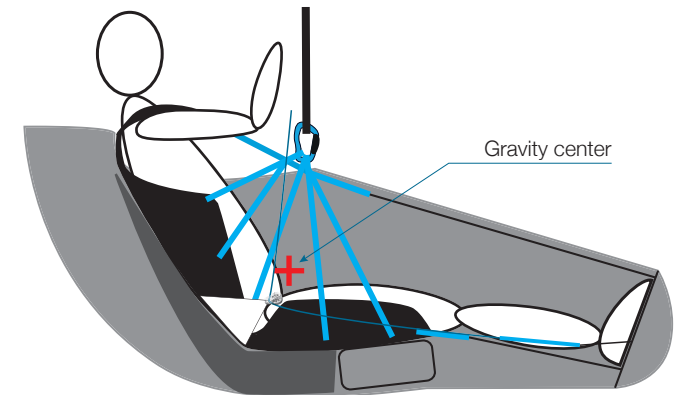

Sitzneigung : Ändere die seitlichen Gurtbänder für eine aufrechte oder liegende Sitzposition.

Sitztiefe : Ziehe die Gurtbänder straff, um die Lendenstütze anzuheben und das Gurtzeug zu verflachen.

Schultergurte : Stelle die Schultergurte wie gewohnt ein. Die Einstellung des



Brustgurtes kann die Spannung vervollständigen.

Einstellung der Beinsacklänge

Stelle als nächstes die Beinsacklänge ein. Mit den 4 Schnallen (2 an den Karabinern und 2 am Sitzende) kannst Du die Beinsacklänge einstellen, um sicherzugehen, dass Deine Beine und Dein Körper entspannt bleiben.

Achte darauf die beiden oberen Schnallen nicht zu festzuziehen, da dies Deine Beine zu hoch lagern würde.

Ein kurzer Flug hilft Dir Deine Einstellungen zu überprüfen. Bitte denke daran, dass Deine Einstellungen im Shop statisch erfolgen und von der Dynamik in der Luft abweichen können...



Beschleuniger

Der 3-stufige Beschleuniger ist im Gurtzeug eingebaut. Für eine optimale Nutzung ist jedoch eine Anpassung vor dem Flug notwendig. Für die Einstellung der Länge verwende die genähten Markierungen auf der Beschleunigerleine (alle 10cm), um die Symmetrie zu gewährleisten.



Praktische Details

- Grosse Rückentasche mit asymmetrischer Blende zum leichteren Verstauen Deines Equipments..
- Camel-back Tasche im Inneren der Rückentasche mit Getränkeschlauchführung nahe des Schultergurtes.
- Seitliche Reißverschlusstasche aussen
- Instrumentenhalter-Cockpit mit Reißverschlusstasche
- Klettverschluss und Band an der Schulter für das Mikrovario
- 4 Schnallen zum einfachen Einstellen des Beinsacks
- 20mm Aluminiumschnallen einzigartiger und hoher Qualität

Zubehör

- Hakenmesser : Das Suspenders-Cockpit ist mit einem Hakenmesser ausgestattet - zum Durchtrennen der Leinen oder Gurte.
- Rescue Kit : In der linken Innentasche befindet sich das Rescue Kit, bestehend aus einem Schraubkarabiner und einer 1.5m Dyneemaleine. Damit kannst Du Dich in einem Baum sichern oder die Hubschrauberrettung unterstützen.
- 4L Ballastcontainer (Option)
- Rucksack 110L (Option) speziell entworfen für das Suspenders und seinen kompakten Protaktor. Er ermöglicht das Verstauen des 3-fach gefalteten Gleitschirms sowie einen optimierten Tragekomfort.
- Cockpit Verbindungsleinen (Option)



Vor dem Flug

Check vor dem Flug

Checke Dein Gurtzeug, die Gurte und alle Aufhängungspunkte vor dem Flug. Es liegt in Deiner Verantwortung. Es ist ebenfalls sehr wichtig die korrekte Schließung des Rettungsfallschirm-Kontainers und die korrekte Position des Rettungsriffes zu überprüfen..

Schliessen des Gurtzeugs

Schliesse den Bauchgurt mit den beiden Cobra Schnallen.



1

2

3



1

2

3



Schliesse den Brustgurt und stelle seine Länge ein.



Schliessen des Beinsacks

Linke Schlaufel

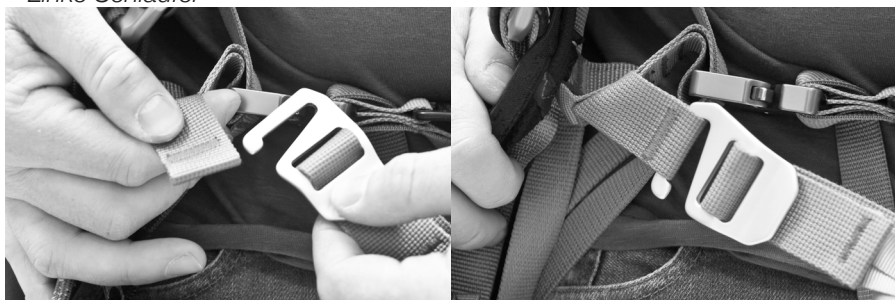

Rechte Schlaufel



Ziehe das rechte Schlaufenband nicht zu straff, da es den Einstieg in den Beinsack nach dem Start erschweren könnte.

Einstellung des Bauchgurts

Der Bauchgurt kann einfach während des Fluges eingestellt werden, da er direkt vor dem Cockpit verläuft. Diese Einstellung hat einen grossen Einfluss auf das Verhalten des Gurtzeuges in der Luft. Eine sehr straffe Einstellung stabilisiert das Gurtzeug, eine sehr lockere Einstellung führt zur Destabilisierung.



Auslösen des Rettungsfallschirms

Im Falle eines nicht behebbaren Flugfehlers wird die Auslösung des Rettungsfallschirms durch Ziehen des Rettungsgriffes eingeleitet und zur Seite geführt. Die beiden Reißverschlüsse öffnen sich. Der Rettungsfallschirm-Kontainer wird seitlich und entlang der Gurtzeugunterseite offen. Mehr Informationen findest Du auf unserer Webseite im Video zur Rettungsschirmauslösung am G-Force Trainer.

Pflege

Lagerung

Wird das Suspender hohen Temperaturen ausgesetzt (mehr als 70°C/158°F) kann es Schaden nehmen. Geparkte Fahrzeuge oder Rucksäcke / Taschen, die in der prallen Sonne stehen, können diese Temperaturen in den heißen Sommermonaten erreichen. .

Das Suspender sollte nicht unnötigerweise UV-Strahlung, Hitze oder Feuchtigkeit ausgesetzt werden.

Die optimale Lagerung des Gurtzeuges und des Protektors sollte flach erfolgen. Lagerung für längere Zeit im gebeugten Zustand kann die Gurtzeugeigenschaften beeinflussen.

Pflege

Das Gurtzeug darf nicht in der Waschmaschine gewaschen werden. Leichte Verschmutzung kann mittels Handwäsche und nur mit Wasser entfernt werden..

Der Protektor darf nicht gewaschen werden. Wird der Protektor nass, trockne ihn ausserhalb des Gurtzeuges im Schatten.

Überprüfe Dein Suspender jährlich oder nach 150 Flugstunden oder nach einem ungewöhnlichen oder schweren Vorfall.

Regelmässige Überprüfung aller Nähte, des Gewebes und aller Verbindungen ist unerlässlich..

 nicht waschen

 nicht bügeln

 flach im Schatten trocknen

 nicht im Trockner trocknen

 nicht chemisch reinigen

 nicht bleichen

Reparaturen

Reparaturen sollten im NEO workshop oder durch eine zugelassene Werkstätte erfolgen.

Lebensdauer

Die Haltbarkeit des NEO-Koroyd 1.0 Protektors beträgt ca. 5 Jahre ab dem Kaufdatum. Dieser Richtwert ist abhängig von der Häufigkeit der Nutzung, der Pflege und der Sorgfalt im Umgang mit dem Material..

Händler und Schulen sollten den Gebrauch des Protektors überprüfen und protokollieren. Die Überprüfung sollte beinhalten:

- einen visuellen Check vor jedem Gebrauch,
- einen periodischen visuellen Check,
- ein Checkprotokoll.