

 SUPAIR

SKYPPER
Notice d'utilisation



Français

SUPAIR-VLD
PARC ALTAÏS
34 RUE ADRASTÉE
74650 ANNECY CHAVANOD
FRANCE

45°54.024'N / 06°04.725' E

RCS 387956790

Indice de révision:29/11/2018



Nous vous remercions d'avoir fait le choix de notre sellette SKYPPER2 pour votre pratique du parapente. Nous sommes heureux de pouvoir ainsi vous accompagner dans notre passion commune.

SUPAIR conçoit, produit et commercialise du matériel pour le vol libre depuis 1984. Choisir un produit SUPAIR, c'est ainsi s'assurer de 30 ans d'expertise, d'innovation et d'écoute. C'est aussi une philosophie : celle de se perfectionner toujours et de faire le choix d'une production de qualité.

Vous trouverez ci-après une notice qui a pour but de vous informer du fonctionnement, de la mise en sécurité et du contrôle de votre équipement. Nous l'avons voulue complète, explicite et nous l'espérons, plaisante à lire. Nous vous en conseillons une lecture attentive.

Sur notre site www.supair.com vous trouverez les dernières informations à jour concernant ce produit. Si toutefois vous avez plus de questions, n'hésitez pas à contacter un de nos revendeurs partenaires. Et bien entendu, toute l'équipe SUPAIR reste à votre disposition par e-mail sur : info@supair.com.

Nous vous souhaitons de belles et nombreuses heures de vol en toute sécurité.

L'équipe SUPAIR

Table des Matières

Introduction	4	Kit de sécurité	24
Données Techniques	5	Ajustements de la sellette	25
Choix des tailles	6	Les différents réglages	25
Nomenclature	7	Régler sa sellette	26
Vue d'ensemble de la sellette	8	Connexion voile - sellette	27
Mise en place des accessoires	9	Comportement en vol	28
Mousquetons	9	Phases du vol	29
Plateau	9	Contrôle pré-vol	29
Plateau cale-pieds	10	Décollage	29
Bumpair	10	En vol	30
Accélérateur	11	Utilisation de l'accélérateur	30
Mise en place du parachute de secours principal	12	Atterrissage	30
Caractéristiques de la poche sous assise	12	Faire secours	31
Installation du parachute dans le POD	12	Vol treuillé	31
Connexion élévateurs - sellette	13	Contrôles indispensables	31
Connexion élévateurs - parachute de secours	13	Entretien	32
Installation du parachute	14	Nettoyage et entretien	32
Mise en place du parachute ventral	16	Stockage et transport	32
Installation du point d'attache droit	16	Durée de vie	32
Installation du point d'attache gauche	17	Réparation	33
Installation du container ventral	18	Matériaux	33
Caractéristiques de la poche ventrale	19	Recyclage	33
Connecter le parachute	19	Garantie	34
Installation du parachute ventral	20	Avis de non-responsabilité	34
Test d'extraction obligatoire	21	Équipement du pilote	34
Drag-chute	22	Fiche d'entretien	35
Rangements et astuces	23		

Bienvenue dans le monde du parapente selon SUPAIR, un monde de passion partagée.

La SKYPPER 2 est une sellette de cross et de performance conçue pour les pilotes exigeants engagés dans une pratique régulière. C'est une sellette complètement nouvelle dans l'esprit de la première SKYPPER : Poids et encombrement contenus, performance et précision.

La finesse de la transmission, sans instabilité parasite, permet un pilotage précis et efficace. La conception et le choix des matériaux ont été pensés avec un objectif de longévité et de qualité.

La sellette SKYPPER2 a été homologuée EN 1651 : 1999 et LTF Nfl II 91/09. Cela signifie qu'elle répond aux exigences des normes de sécurité européennes et allemandes.

Après avoir pris connaissance de ce manuel, nous vous invitons à tester votre sellette sous un portique avant le premier vol.

N. B. : Voici trois indications qui vous aideront à la lecture de cette notice :



Conseil.



Attention !



Danger !!

Donées Techniques

Modèle	S	M	L	XL
Taille du pilote (cm)	150 - 165	160 - 183	180 - 195	> 195
Poids du pilote (mini - maxi) (kg)	50-60	65-85	75-105	90-115
Poids de la sellette (complete telle que livrée)(kg)	5500	5700	5900	6100
Pratique	Parapente uniquement			
Hauteur du dos (cm)		65		
Hauteur du réglage d'inclinaison de dossier (cm)		31		
Longueur d'assise (cm)		41,5		
Largeur d'assise (cm)		34		
Hauteur des points d'attache (cm)		46		
Distance entre les points (cm)		39-45		
Longueur Speedbag (cm)		86		
Système d'amortissement : Airbag	Non			
Système d'amortissement : BUMPAIR	Oui - 18 cm + Plastazote			
Homologuation	EN 1651 : 1999 - LTF Nfl II 91/09			
Tandem (Pilote ou Passager)	Non			
Voltige	Non			
Treuillage	Oui			
Volume poche parachute (L)	7 Litres			

- A** Hauteur du dos
- B** Hauteur du réglage d'inclinaison de dossier
- C** Longueur d'assise
- D** Largeur d'assise
- E** Hauteur des points d'attache
- F** Distance entre les points d'attache
- G** Longueur Speedbag

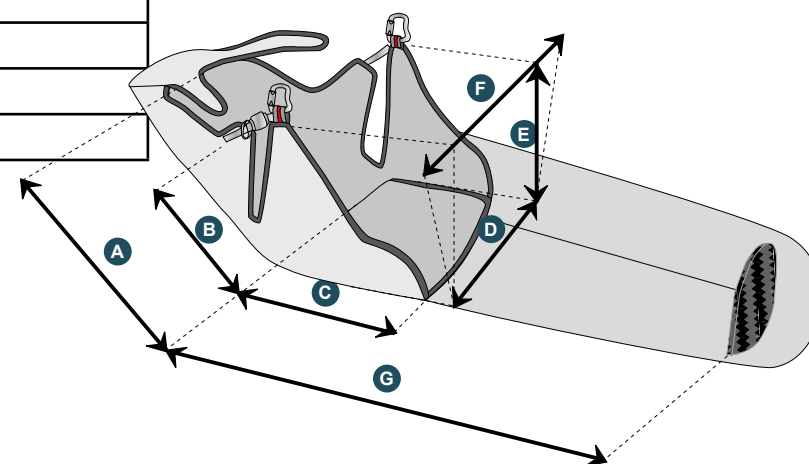

Choix des Tailles

Choisir la taille de votre sellette est important. Vous trouverez ci-dessous un tableau d'équivalence des tailles/poids qui vous permettra de choisir la taille de votre sellette. Avec son architecture «hamac» et sa position de pilotage «couchée-dos», nous recommandons un essai en portique auprès d'un de nos revendeurs partenaires afin de choisir la taille qui vous conviendra le mieux.

Liste complète des centres d'essais sur www.supair.com

Taille Poids	1m55	1m60	1m65	1m70	1m75	1m80	1m85	1m90	1m95	2m
50	S	S	S							
55	S	S	S							
60	S	S								
65		M	M	M	M	M				
70		M	M	M	M	M				
75			M	M	M			L	L	
80			M	M	M			L	L	
85			M	M		L	L	L	L	
90						L	L	L		XL
95						L	L	L		XL
100						L	L		XL	XL
105						L	L		XL	XL
110									XL	XL
115									XL	XL

 Essai indispensable (sous portique)

Nomenclature

- 1 Sellette nue
- 2 Poignée et POD parachute SK2
- 3 Plateau carbone
- 4 Plateau carbone Speedbag
- 5 BUMPAIR 18 SK2
- 6 Poche parachute ventrale amovible + poignée
- 7 Accélérateur 3B Speedbag
- 8 Crochets d'Accélérateur
- 9 Mousquetons automatiques Zicral 30 mm
- 10 Élévateurs séparés en Dyneema®
- 11 Élévateurs asymétriques parachute ventral
- 12 Mousqueton Plume GRIVEL
- 13 Joints torriques
- 14 Leash de sécurité
- 15 Jonc pour fermer la poche parachute
- 16 Maillon Rapide® 6mm pour Dragchute
- 17 Maillon Rapide® 7mm pour parachute

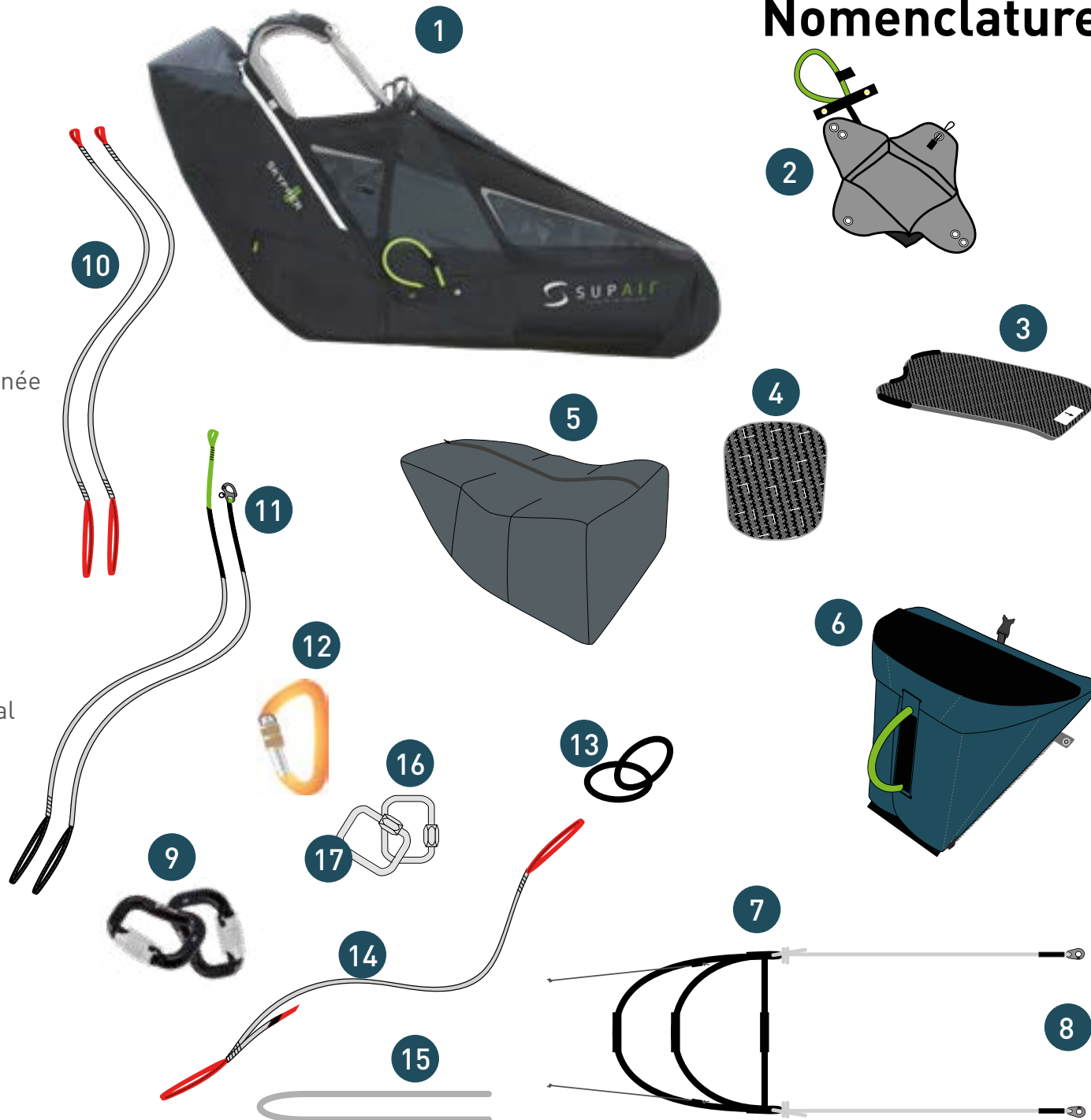

Vue d'ensemble de la sellette

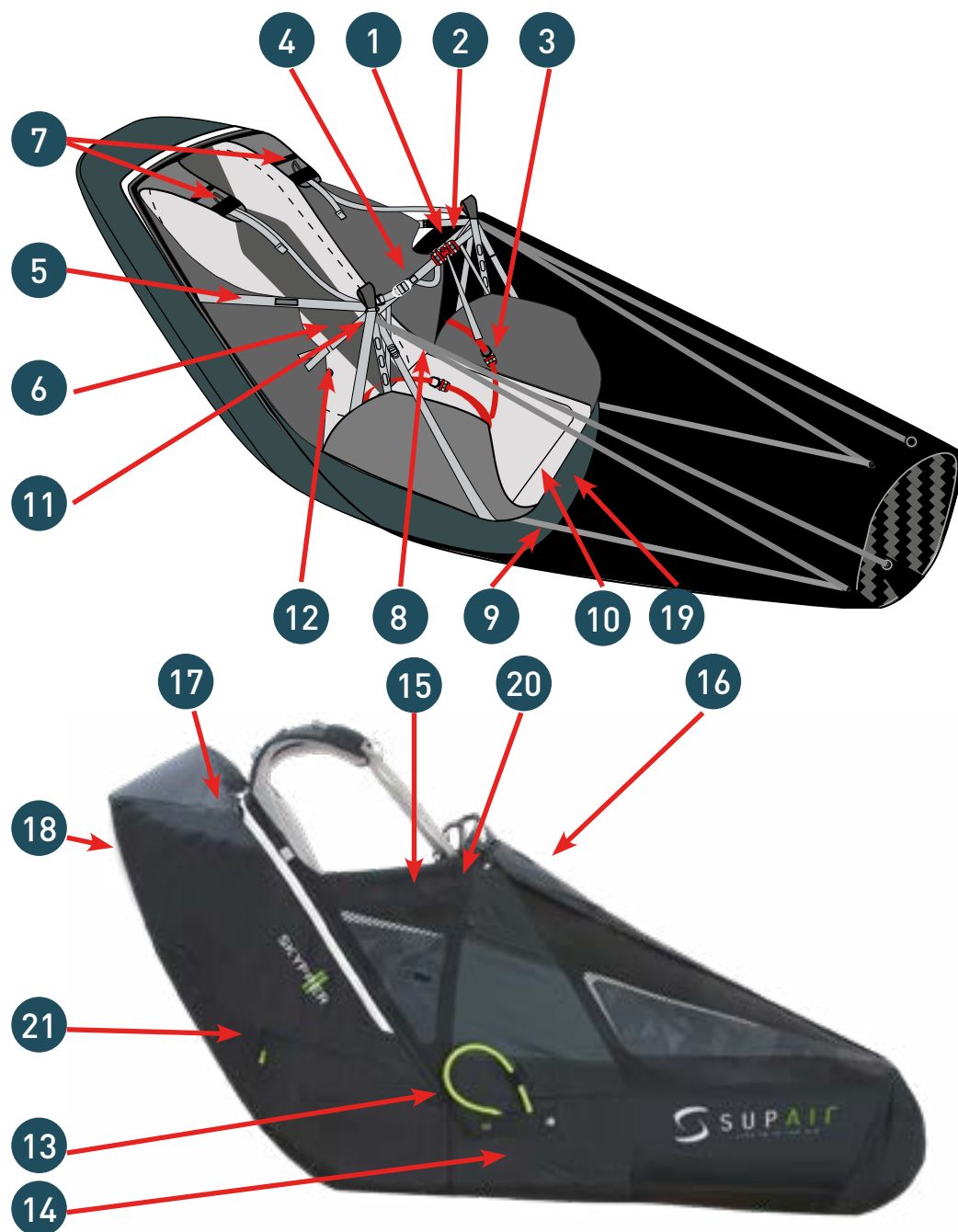

- 1 Boucles ventrale
- 2 Safe-T-Bar
- 3 Boucles cuissardes
- 4 Réglage écartement ventrale
- 5 Réglage inclinaison du dossier
- 6 Réglages lombaires
- 7 Réglages sangles d'épaules
- 8 Réglage supérieur Speedbag
- 9 Réglage inférieur Speedbag
- 10 Plateau carbone Speedbag
- 11 Boucle fermeture Speedbag
- 12 Poulie d'accélérateur Harken®
- 13 Poignée poche parachute
- 14 Poche parachute
- 15 Kit de sécurité
- 16 Cockpit et/ou poche parachute ventrale
- 17 Sortie pipette
- 18 Poche dorsale de rangement
- 19 Ballast
- 20 Poche Radio
- 21 Poche Drag Chute

Mousquetons

Mousquetons compatibles :

Mousquetons automatiques Zicral 30 mm

Réf. : MAILCOMOUS30

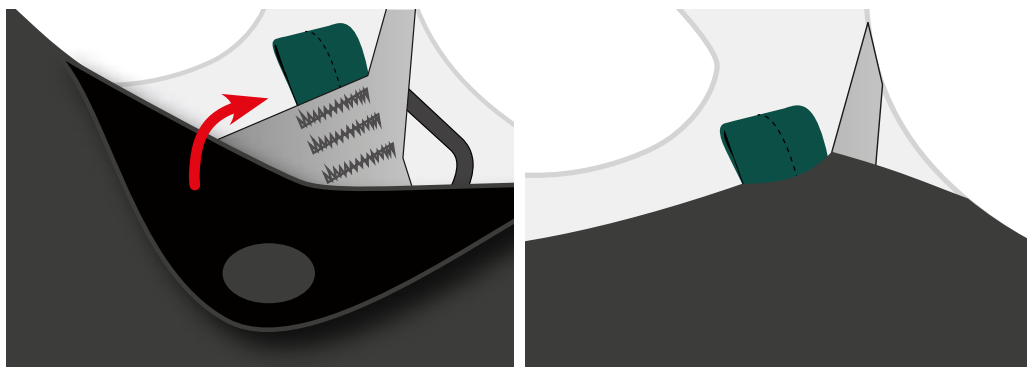

Mise en place des accessoires

Plateau d'assise

Plateau carbone :

Taille S et M Réf. : MPPL022

Taille L Réf. : MPPL026

Taille XL Réf. : MPPL027

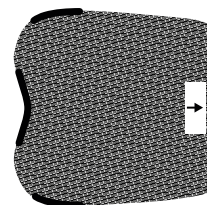

Installer le plateau :

1. Ouvrez la poche située sous l'assise, à l'avant de la sellette.
2. Ouvrez le velcro situé sur le haut de la poche. Il donne accès au logement du plateau.
2. Glissez le plateau dans son logement et refermez le velcro.

Vue de profil :

Dessus



Dessous

Sens de vol



Vue de face :



Arrière

Avant

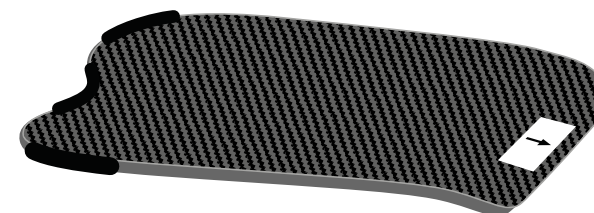

Sens de vol



Mise en place des accessoires

PLATEAU PIED pour speedbag

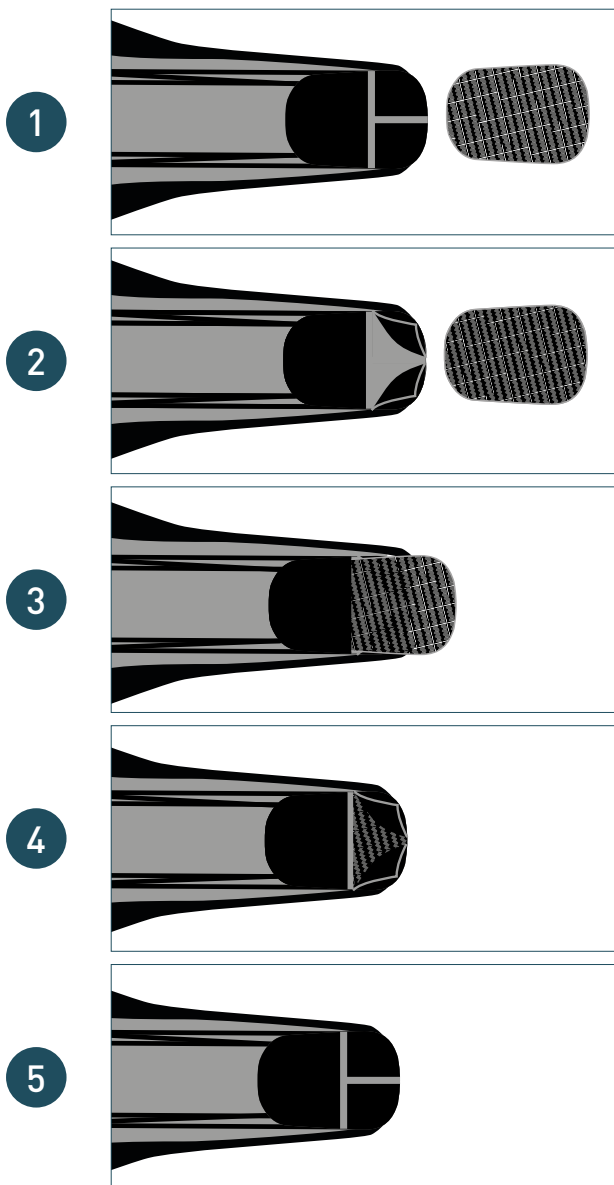

BUMP'AIR



Mise en place des accessoires

ACCELERATEUR

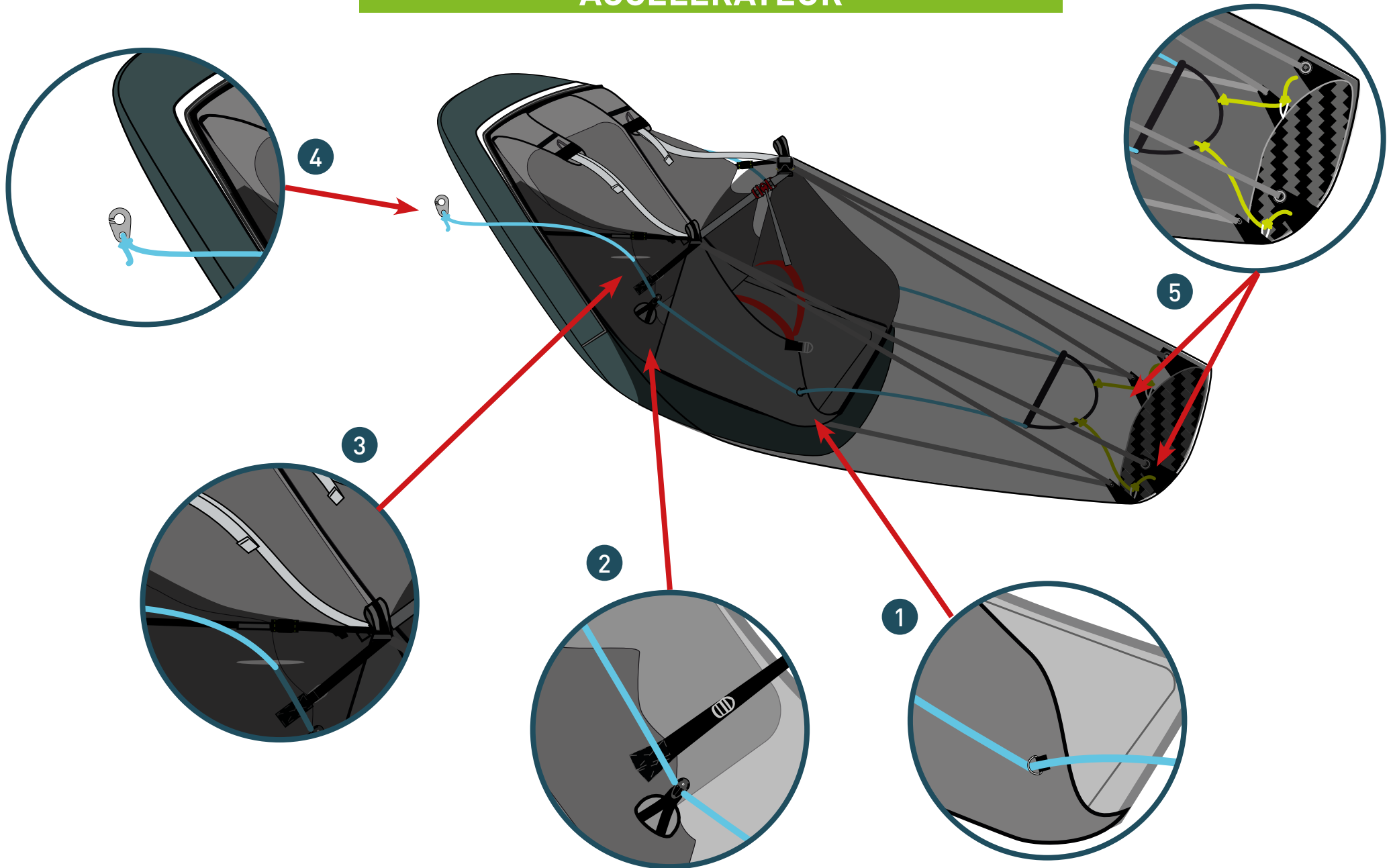

Mise en place du parachute principal



Merci de lire attentivement ! Nous recommandons de faire réaliser l'installation initiale du parachute de secours par une personne compétente.

Le pliage et la mise en place du parachute dans la sellette doivent répondre aux exigences exclusives de ce manuel d'utilisation. Nous déclinons toute responsabilité dans le cas d'une quelconque autre utilisation.

Caractéristiques de la poche sous assise



- Tiroir fermé par volets
- Verrouillage par double câble
- Poignée, ouverture et décalage côté droit
- Volume 7 litres
- Compatible avec tous les secours individuels de la gamme SUPAIR

Installation du parachute dans le POD

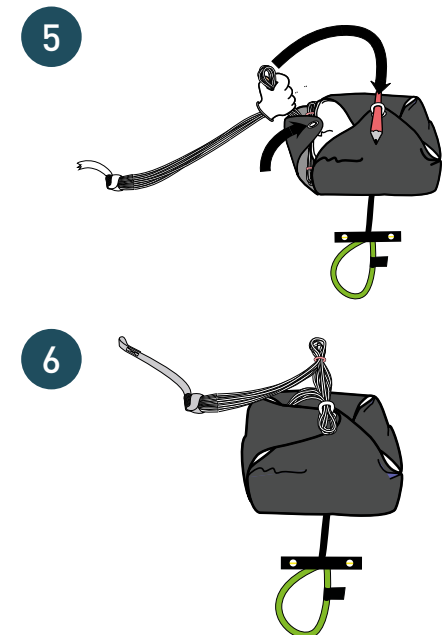
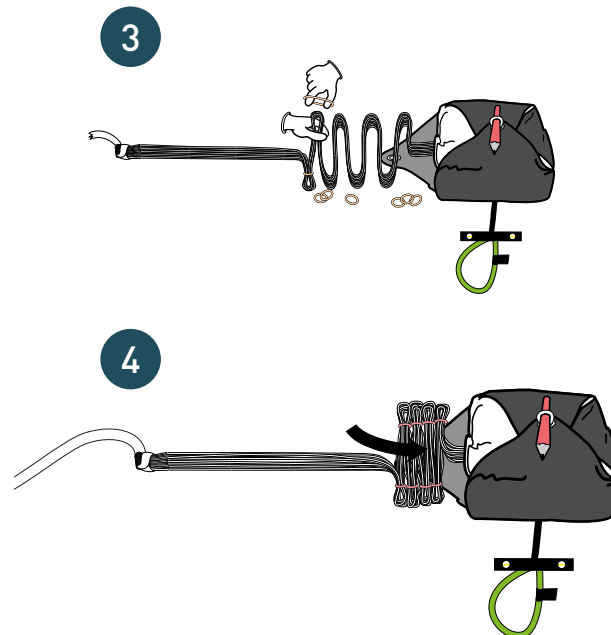
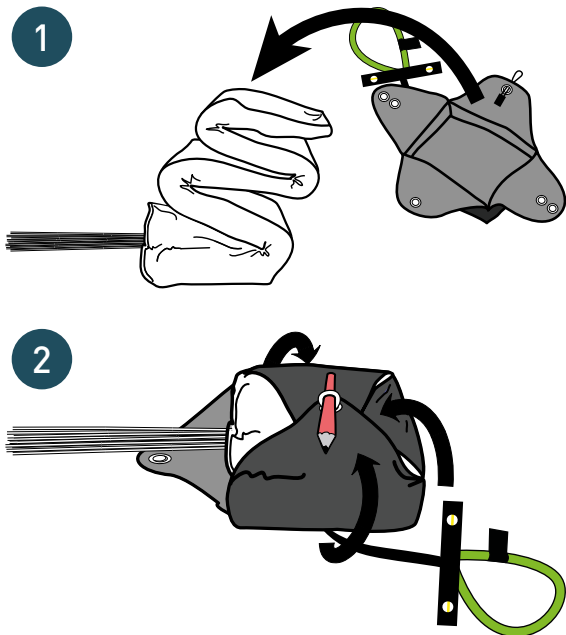

Mise en place du parachute principal

Connexion Élévateurs - Sellette

Connectez chaque élévateur à un point d'accroche en faisant une tête d'alouette. Utilisez l'extrémité dont la boucle de sangle est la plus grande.

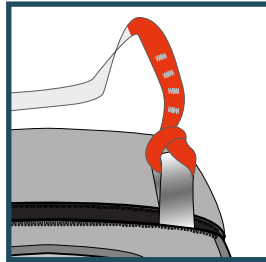
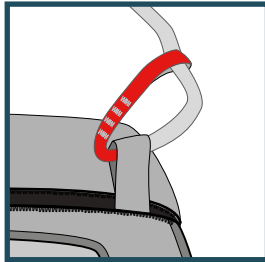

- Placez correctement l'ensemble
- Vérifiez que les élévateurs ne se déplacent pas
- Serrez bien chaque noeud.



Connexion Élévateurs - Secours

Munissez vous d'un Maillon Rapide® carré 7mm et de deux joints toriques.

1

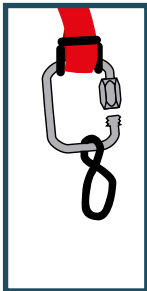

2

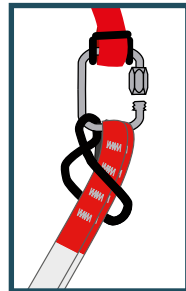

3

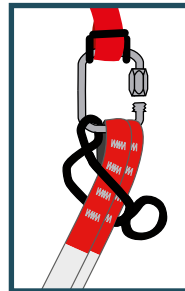

4

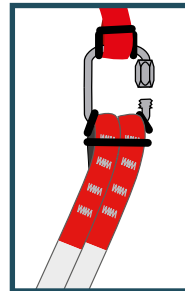

5

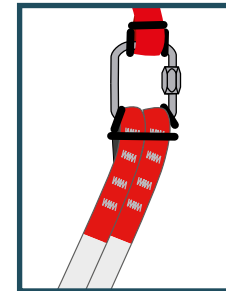

- Ouvrez le Maillon Rapide® carré 7mm
- Passez la boucle du mono-élévateur du parachute de secours
- Passez le maillon dans le joint torique
- Faites une torsion

- Passez les deux brins d'élévateur dans la boucle du joint torique
- Passez le maillon dans la boucle de l'élévateur

- Faites une seconde torsion avec le joint torique
- Passez la boucle dans le maillon

- Placez correctement l'ensemble
- Vérifiez que les élévateurs ne se déplacent pas
- Fermez le maillon à la main
- Finissez la fermeture avec une pince en faisant 1/4 de tour

Mise en place du parachute principal

Installation du parachute

- 1 Placer d'abord le surplus de suspentes puis le secours dans la poche parachute.

ATTENTION :
le pod doit être positionné de façon à ce que la poignée sorte de la poche par le haut.

Pousser le secours au fond de la poche

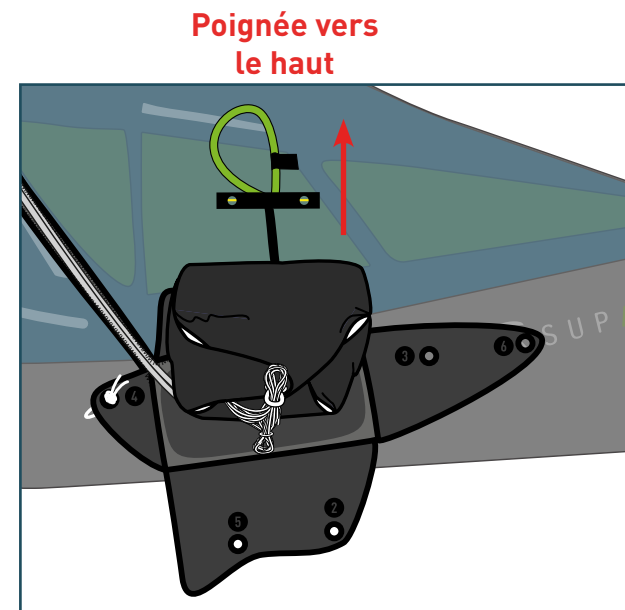
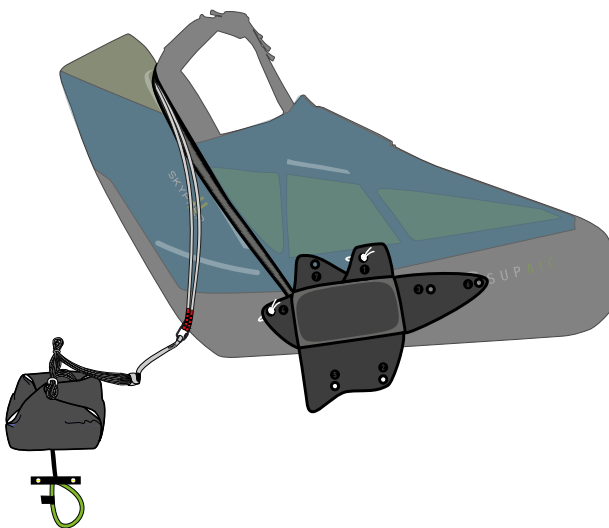

- 2 Prendre le jonc.
A l'aide du jonc, faire passer la boucle N°1 dans les oeuillets N°2 puis 3

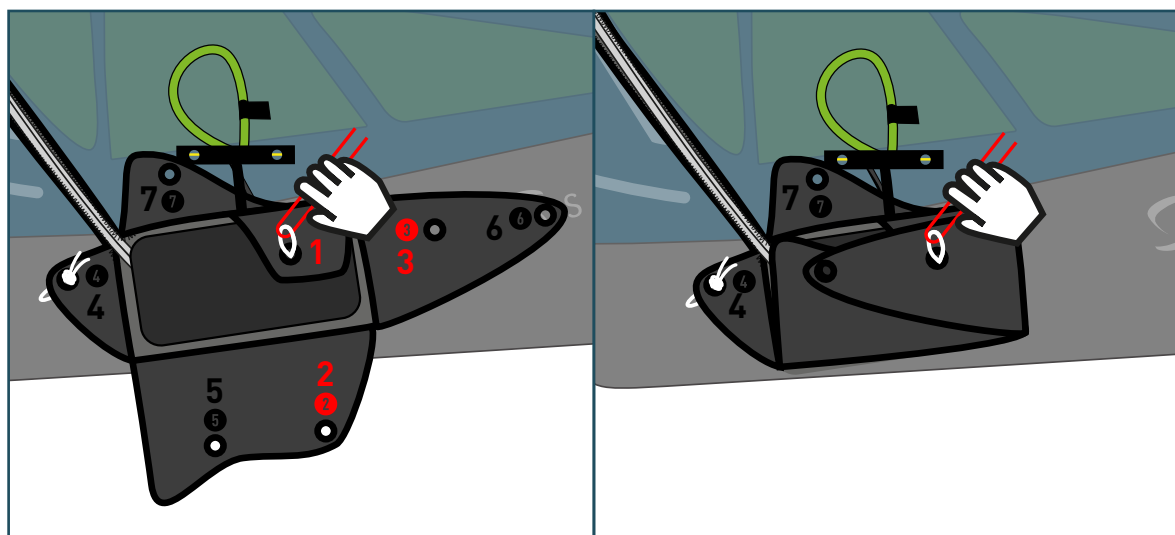

- 3 Passer le câble jaune côté droit de la poignée à travers la boucle de la cordelette afin de fixer l'ensemble. Retirez le jonc

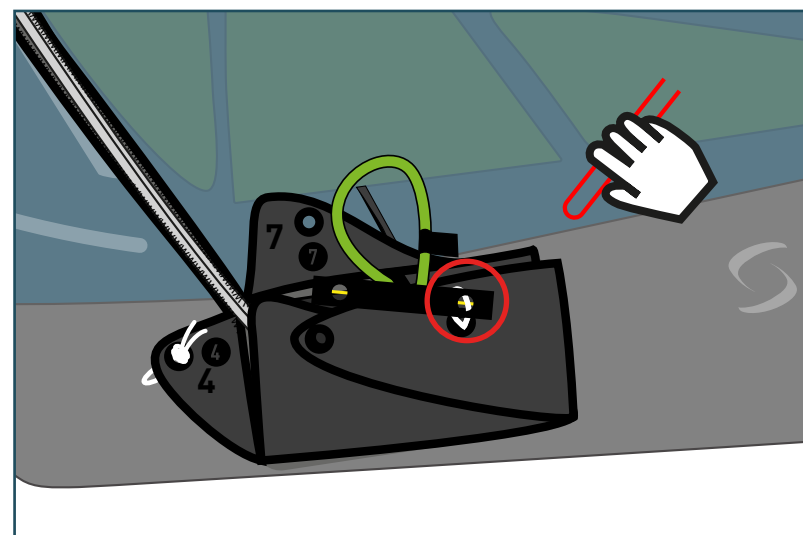

Mise en place du parachute principal

- 4 A l'aide du jonc, faire passer la boucle N°4 dans les oeuillets N°5, 6 et 7.

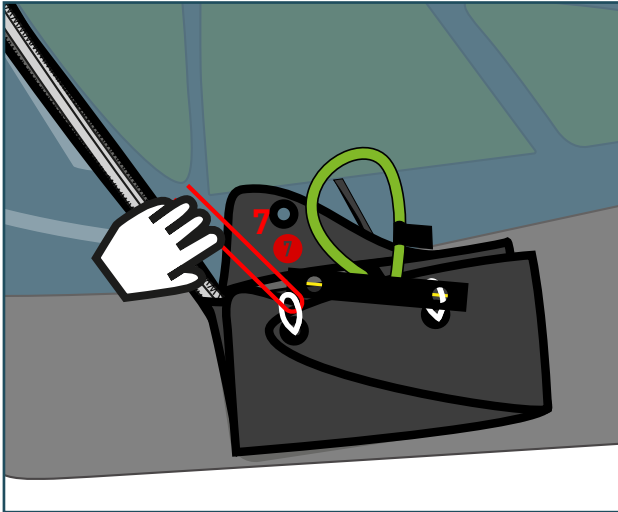

- 5 Passer le câble gauche de la poignée à travers la boucle de la cordelette 4 afin de fixer l'ensemble. Retirez le jonc. Ranger chaque côté du support de câble sous les emplacements prévus à cet effet.

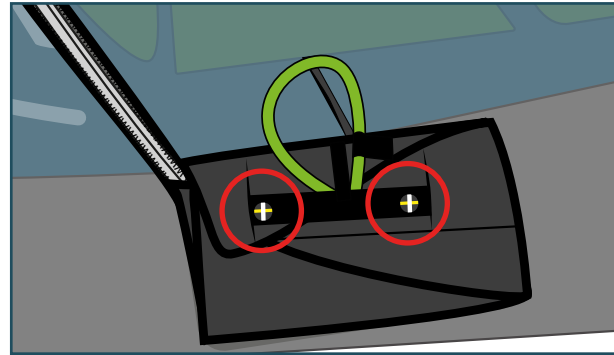

- 6 Fixer la poignée à l'aide du velcro dans la petite poche supérieure.

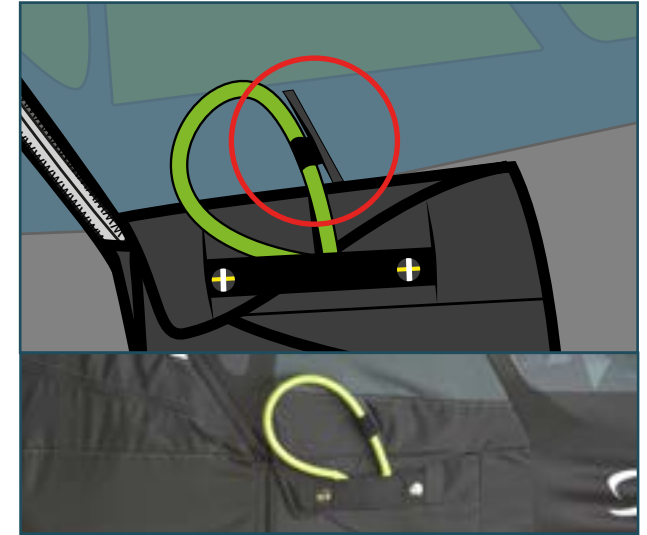

- 7 Fermer le zip du fourreau d'élevateurs en faisant un aller-retour avec le curseur.

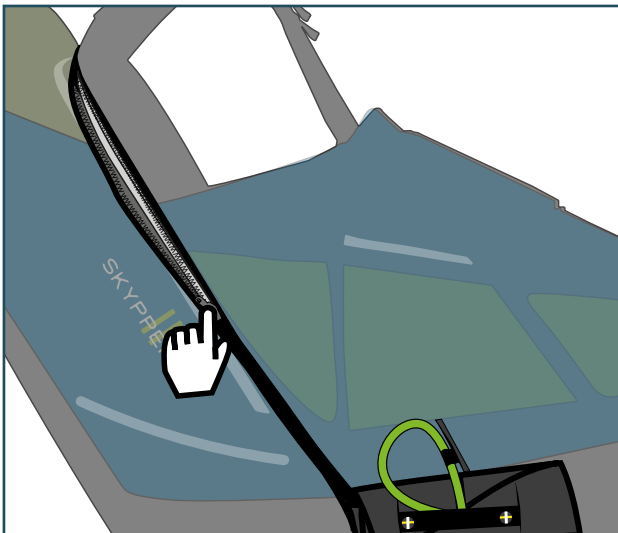

Test d'extraction obligatoire

Vérifiez le montage en effectuant au moins un essai d'extraction sous portique.



Faites vérifier le montage par un professionnel.
Faites un test d'extraction tous les 6 mois pour vérifier le bon fonctionnement du système.

Remarque :
faire un essai d'extraction n'implique pas le déploiement du parachute de secours : ce dernier reste plié dans son POD.

Mise en place du parachute ventral

1. Installation du point d'attache droit

1 Déplier le point d'attache

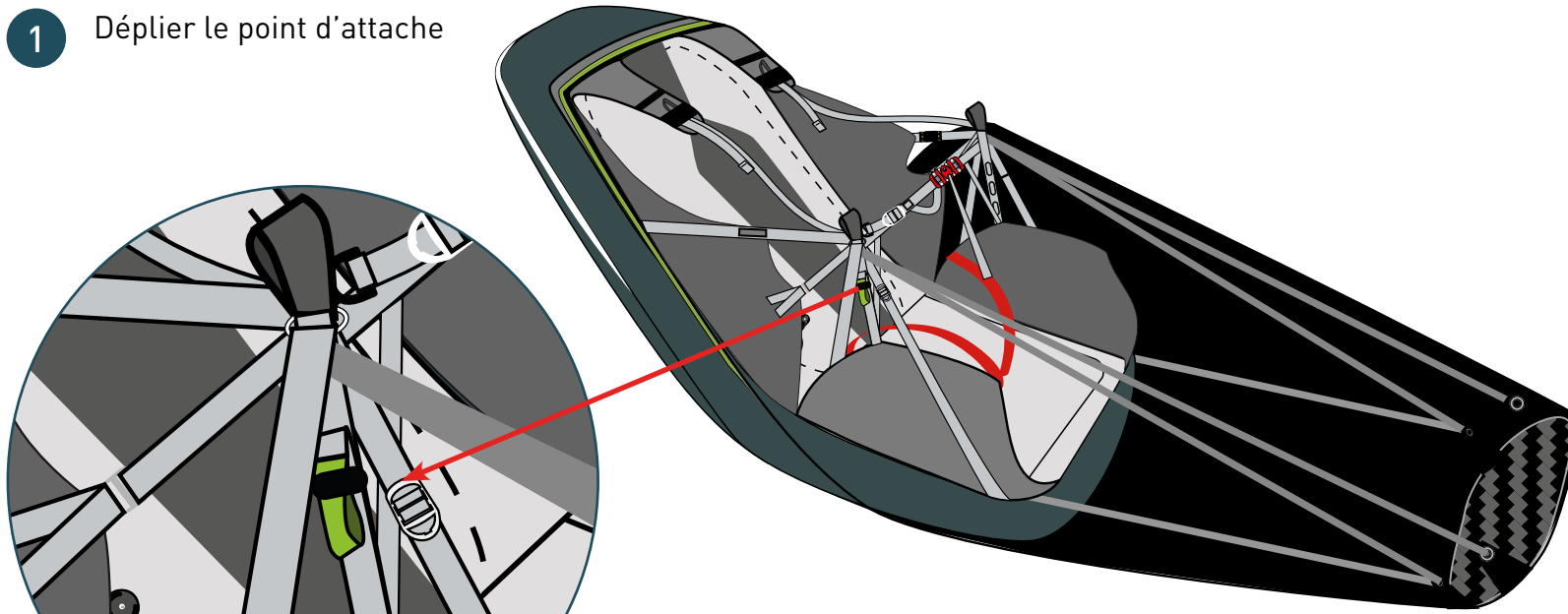

3 Faire ressortir le point d'attache avec le point principal, à l'extérieur du cocon.



2 Passer la boucle dans l'anneau situé sous le point principal, entre les deux sangles

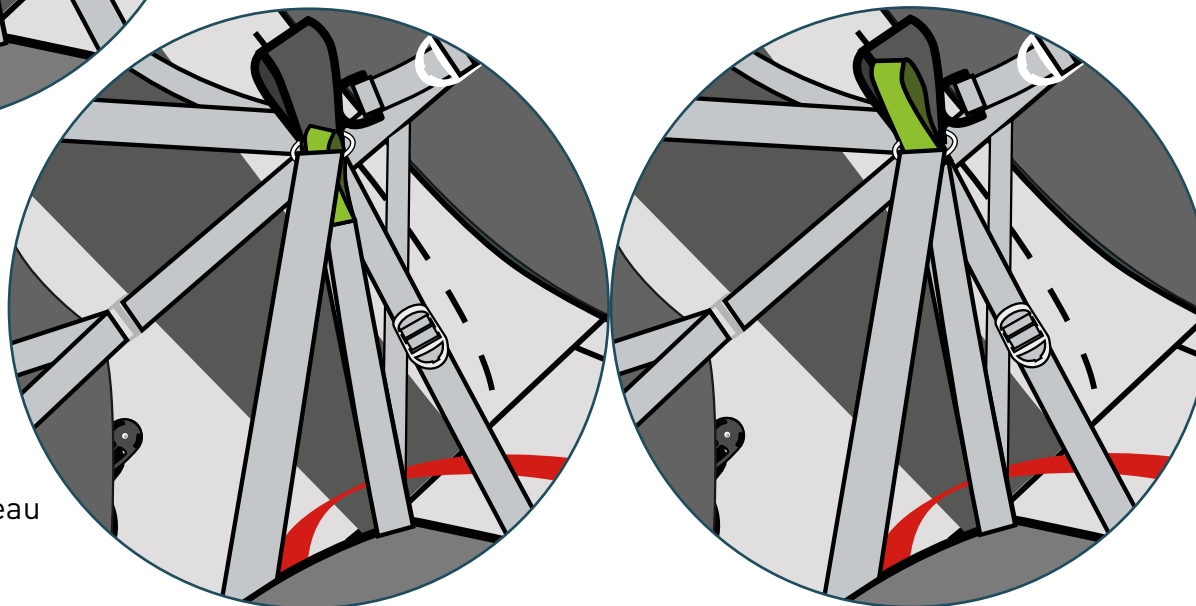

Ne pas passer le mousqueton de la voile dans ce point d'attache.

Mise en place du parachute ventral

2. Installation de l'élèveur gauche

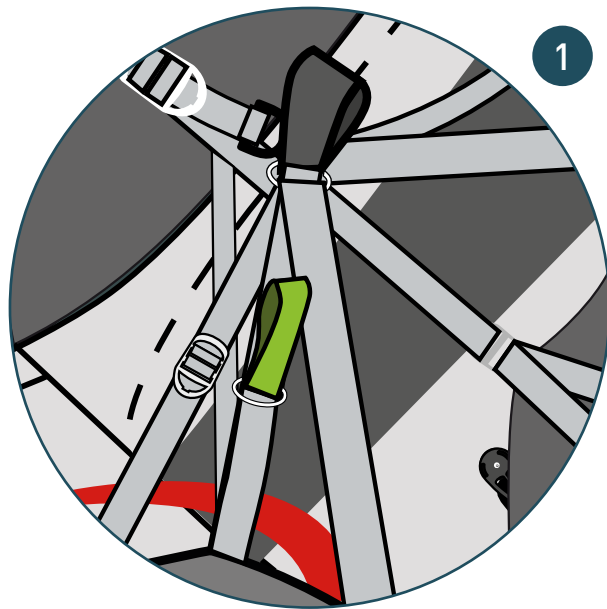

1 Repérer le point d'attache vert à gauche il doit passer dans l'anneau métallique.

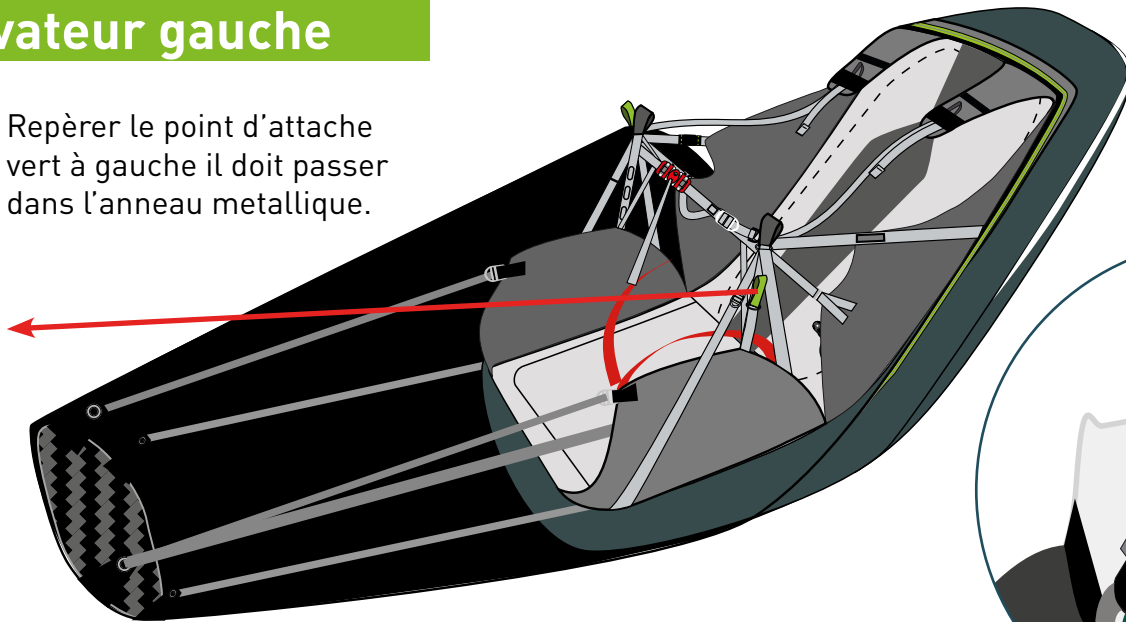

4 Faire ressortir l'élèveur avec le point principal, à l'extérieur du cocon.

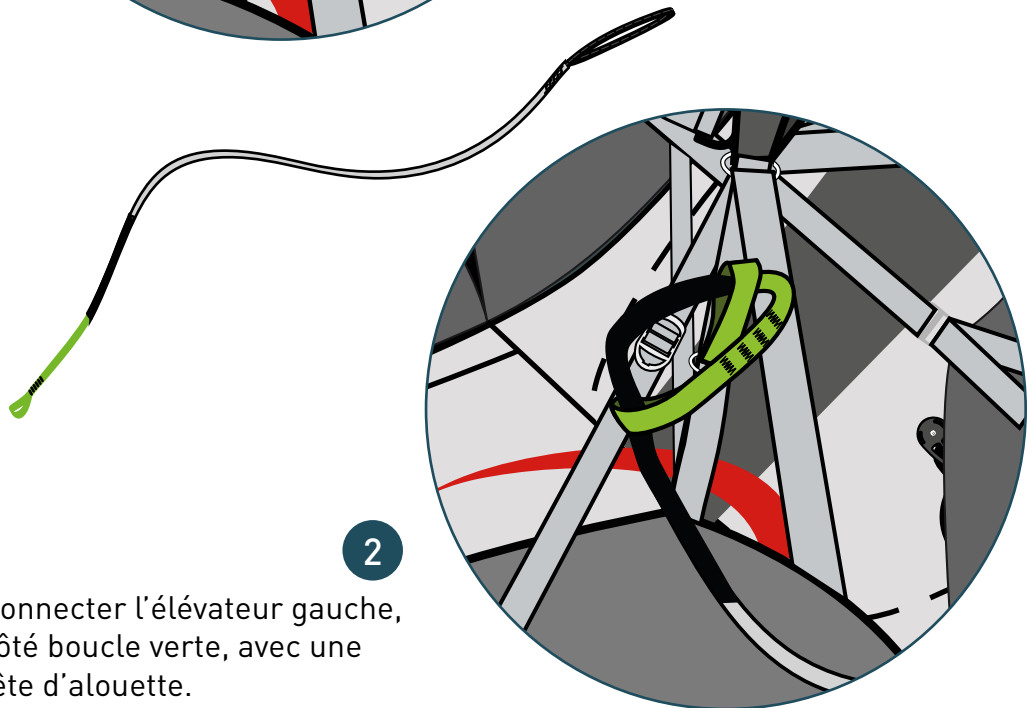

2 Connecter l'élèveur gauche, côté boucle verte, avec une tête d'alouette.

3 Faire passer l'élèveur dans l'anneau métallique supérieur au niveau du point d'attache principal, entre les deux sangles.

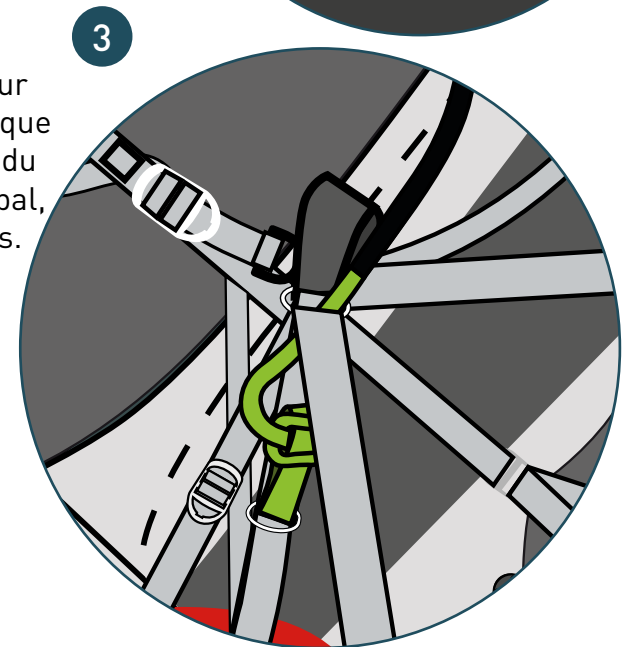

Mise en place du parachute ventral

Installation du container ventrale

1 Détacher le cockpit en ouvrant les zips de chaque côté.

2 Défaire le Velcro

3 Reproduire inversement les étapes 1 et 2 pour installer la poche parachute ventrale

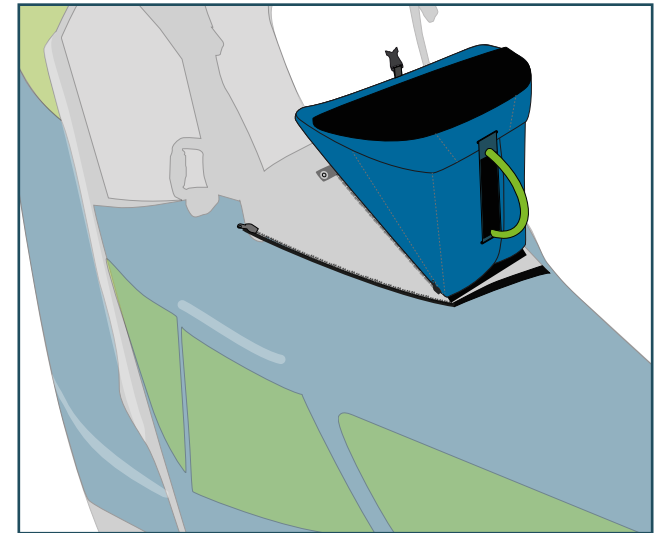
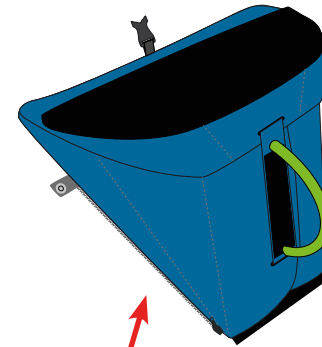
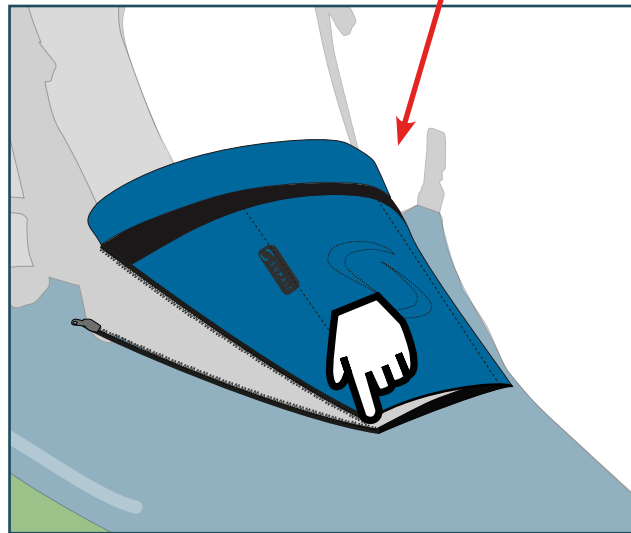
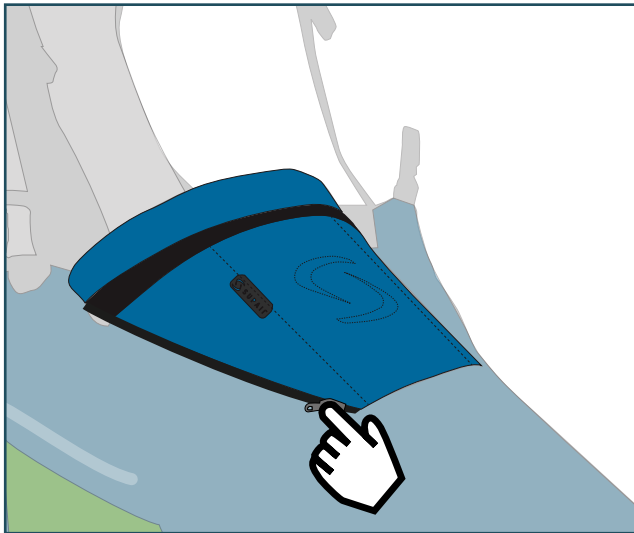

Mise en place du parachute ventral



Merci de lire attentivement ! Nous recommandons de faire réaliser l'installation initiale du parachute de secours par une personne compétente.

Le pliage et la mise en place du parachute dans la sellette doivent répondre aux exigences exclusives de ce manuel d'utilisation. Nous déclinons toute responsabilité dans le cas d'une quelconque autre utilisation.

Caractéristiques de la poche ventrale

- Container ventral à volets
- Verrouillage par double câble
- Poignée, ouverture et décalage côté droit ou gauche
- Volume 3 à 7 litres
- Adapté aux parachutes de secours SUPAIR, START M, SHINE et FLUID S & M ainsi que d'autres parachutes solo.

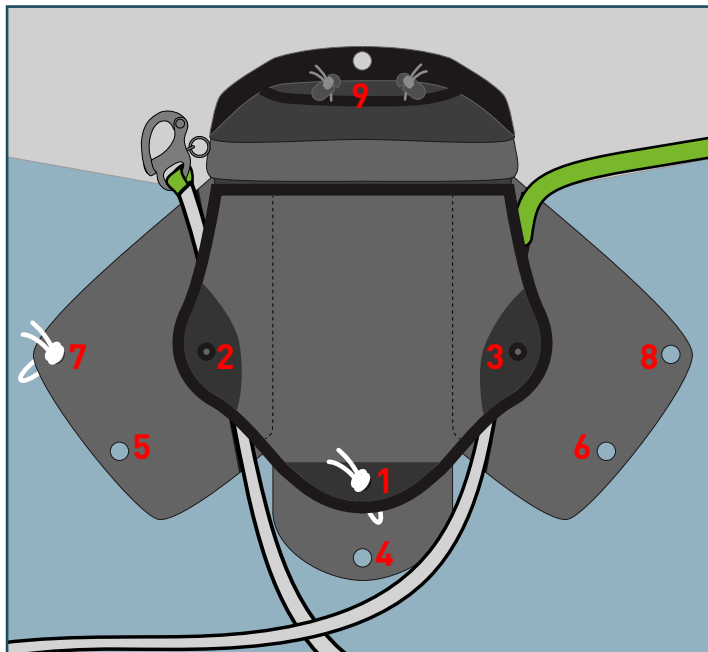
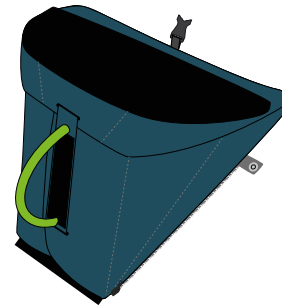

Connecter le parachute

- 1 Connecter la poignée au POD du parachute en faisant une tête d'alouette.
- 2 Connecter le parachute aux élévateurs asymétriques en suivant les instructions page 13
- 3 Fixer l'autre extrémité des élévateurs sur les velcros de chaque côté du container. Celui avec le wichard côté droit, celui déjà connecté à gauche.

Mise en place du parachute ventral

Installation du parachute ventral

- 1 Placer d'abord le surplus de suspentes puis le secours dans la poche parachute.
- 2 Prendre le jonc. A l'aide du jonc, faire passer la boucle N°1 dans les oeuillets N°2 puis 3...
- 3 ... ensuite dans l'oeillet N°4...

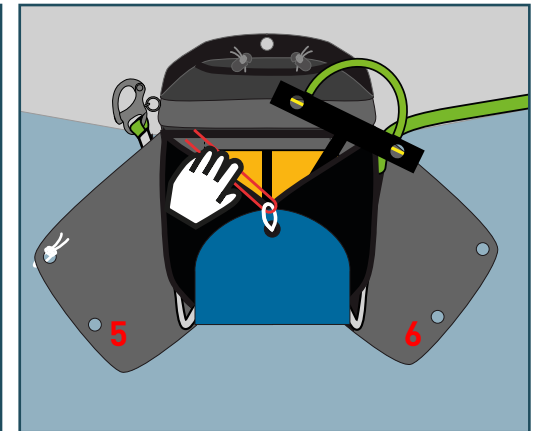
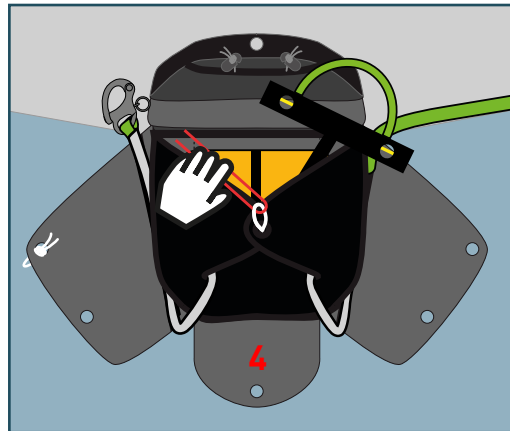
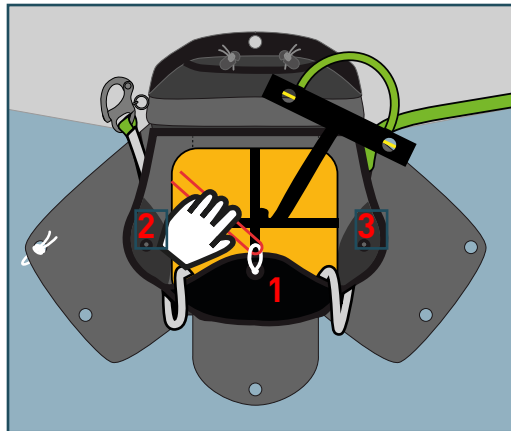
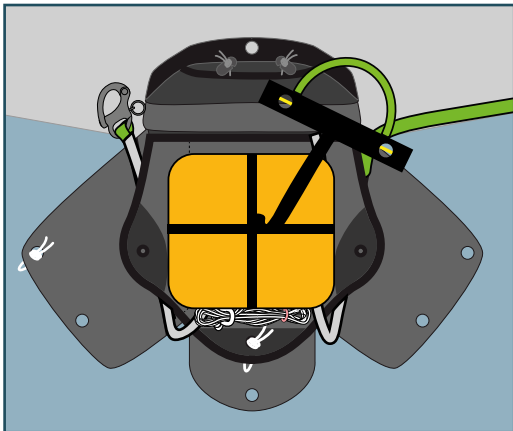

- 4 ... ensuite dans l'oeillet N°5...
- 5 ... enfin dans l'oeillet N°6.
- 6 Passer le câble gauche de la poignée à travers la boucle de la cordelette 4 afin de fixer l'ensemble.
- 7 Prendre le jonc. A l'aide du jonc, faire passer la boucle N°7 dans l'oeillet N°8.

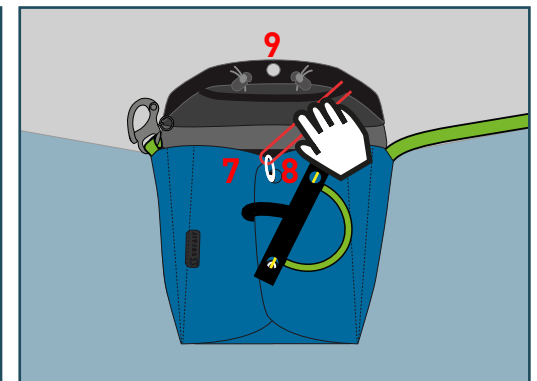
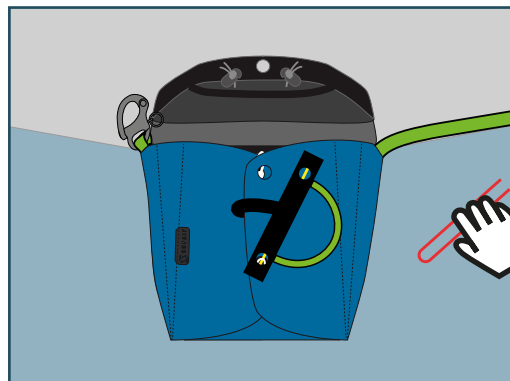
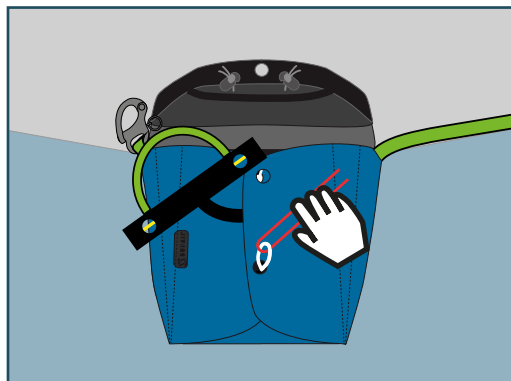
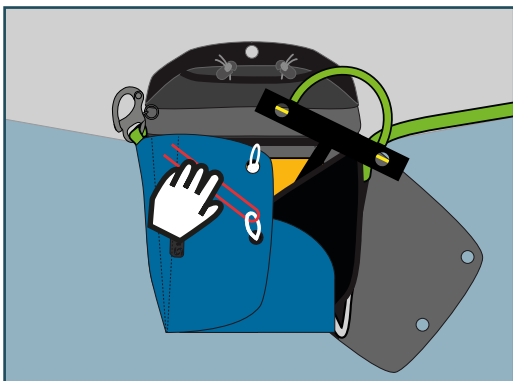

Mise en place du parachute ventral

8 ... puis dans l'oeillet N°9...

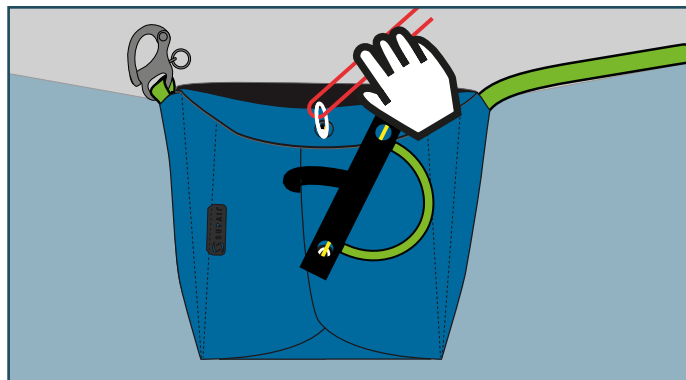

9 Passer le câble droit de la poignée à travers la boucle de la cordelette 7 afin de fixer l'ensemble.

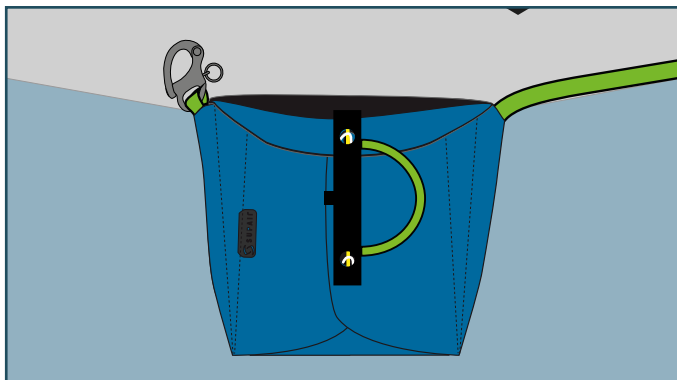

10 Ranger chaque côté du support de câble sous les empiècements prévus à cet effet.

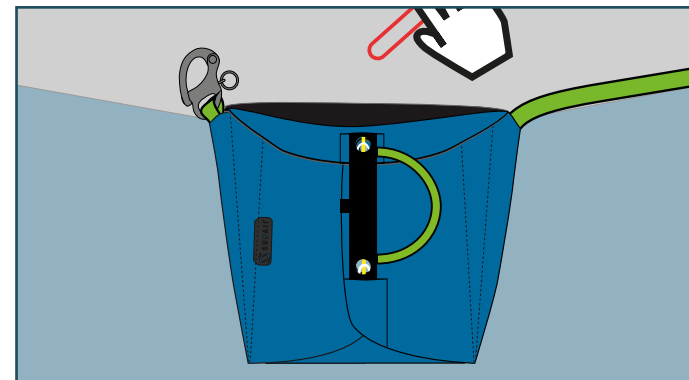

11 Une fois attaché dans la sellette, fermer le clip du cocon puis connecter le Whichard au point d'attache parachute côté droit.

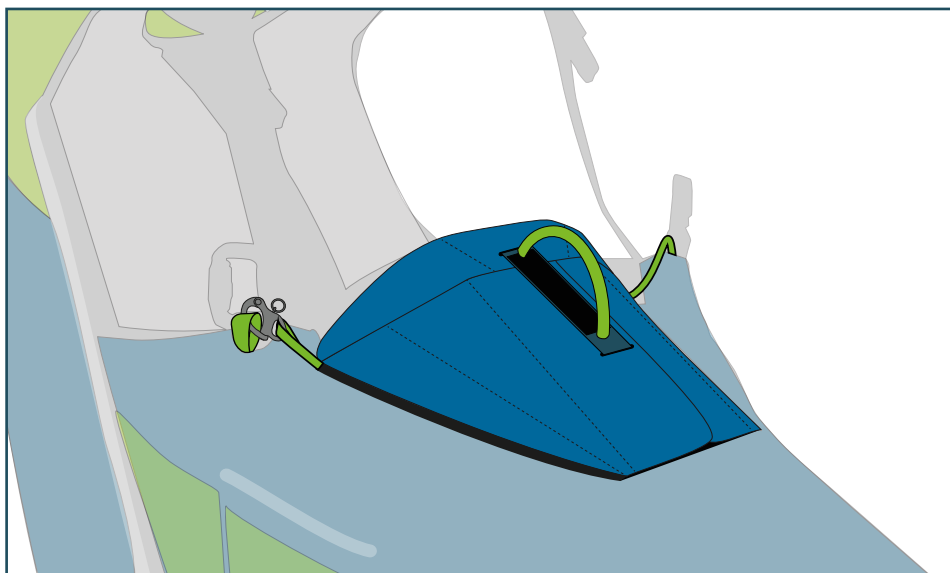

Test d'extraction obligatoire



**Vérifiez le montage
en effectuant au moins
un essai d'extraction sous portique.**

Faites vérifier le montage par un professionnel.
Faites un test d'extraction tous les 6 mois pour vérifier le bon fonctionnement du système.

Remarque :
faire un essai d'extraction n'implique pas le déploiement du parachute de secours : ce dernier reste plié dans son POD.

Installation du parachute Anti-G

- 1 Ouvrez le zip droit ou le zip gauche pour accéder au container
- 2 Connectez le parachute Anti-G au Maillon Rapide®
- 3 Ranger le parachute Anti-G dans le container et refermez le ZIP

 Le parachute Anti-G est connecté au centre du châssis de la sellette. Son extraction peut se faire à droite ou à gauche

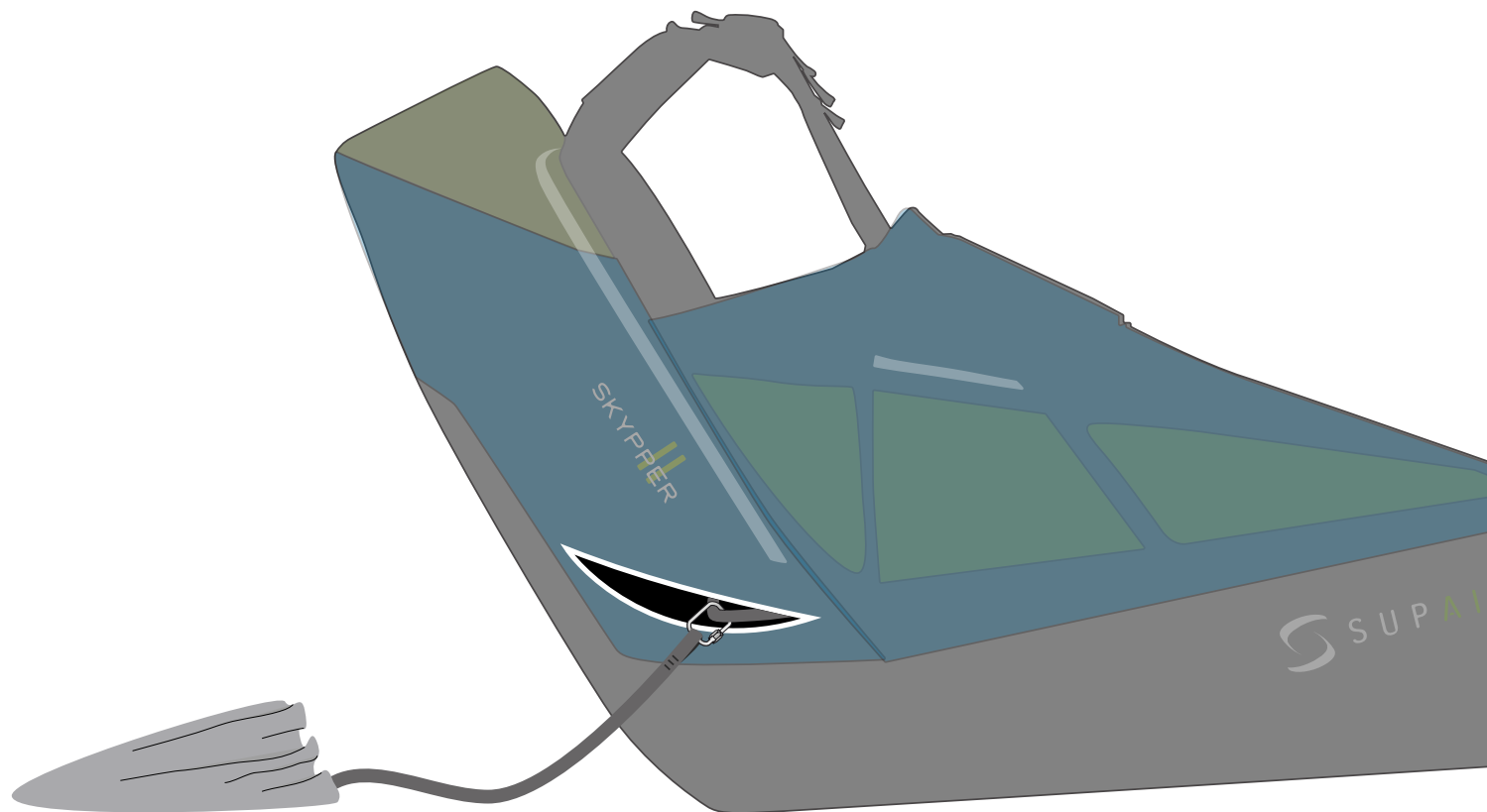

Rangements et astuces

1 Sortie pipette



2 Poche Balise spot

3 Poche Radio

4 Kit de sécurité



5 Cockpit amovible

6 Poche sous assise (5 litres). Emplacement ballast

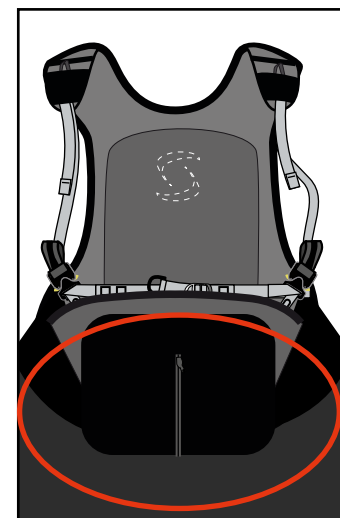

8 Poche dorsale de rangement

7 Petite poche de rangement

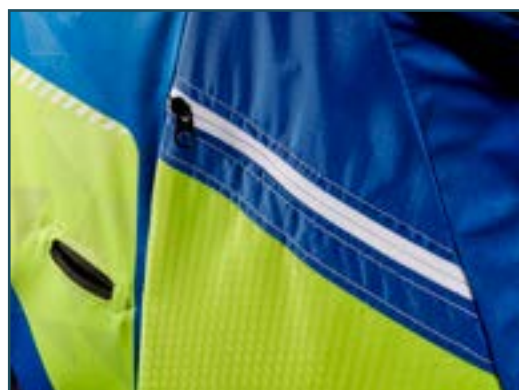

S'attacher en cas d'arbrissage

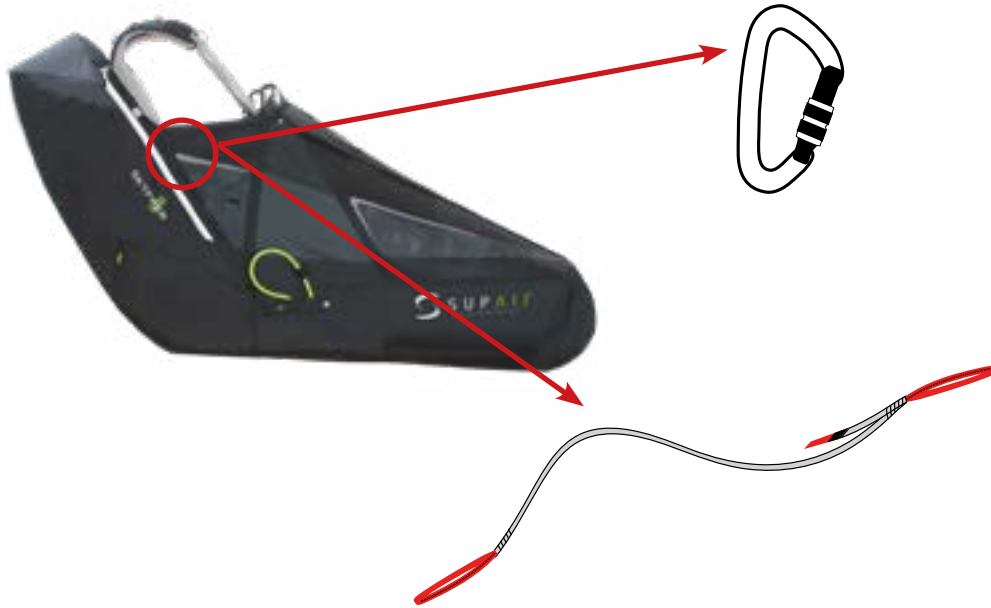

1 Faire une tête d'alouette sur l'un des maillons principaux

2 S'attacher en passant le leash autour du tronc de l'arbre

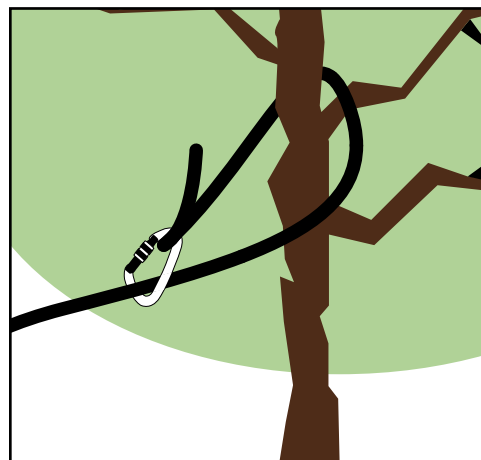

Communiquer en cas d'accident

Numéros d'urgence



EUROPE / INDIA	112
USA / CANADA	911
CHINA / JAPAN	119
NEPAL	101
IRAN	112
AUSTRALIA	000
NEW ZEALAND	111

Besoin d'aide?

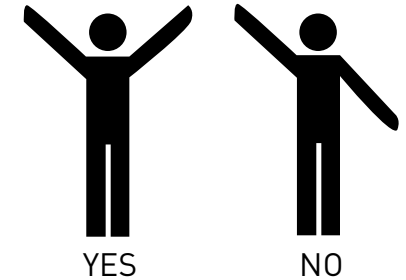

SOS lumineux :





Important : nous vous conseillons de régler votre sellette sous portique avant toute utilisation.

Ajustements de la sellette

Les différents réglages

- 1 Réglage écartement ventrale
- 2 Réglages sangle d'épaule
- 3 Réglage inclinaison du dossier
- 4 Réglages lombaires et profondeur d'assise
- 5 Réglage inférieur Speedbag
- 6 Réglages Cuissardes
- 7 Réglage supérieur Speedbag

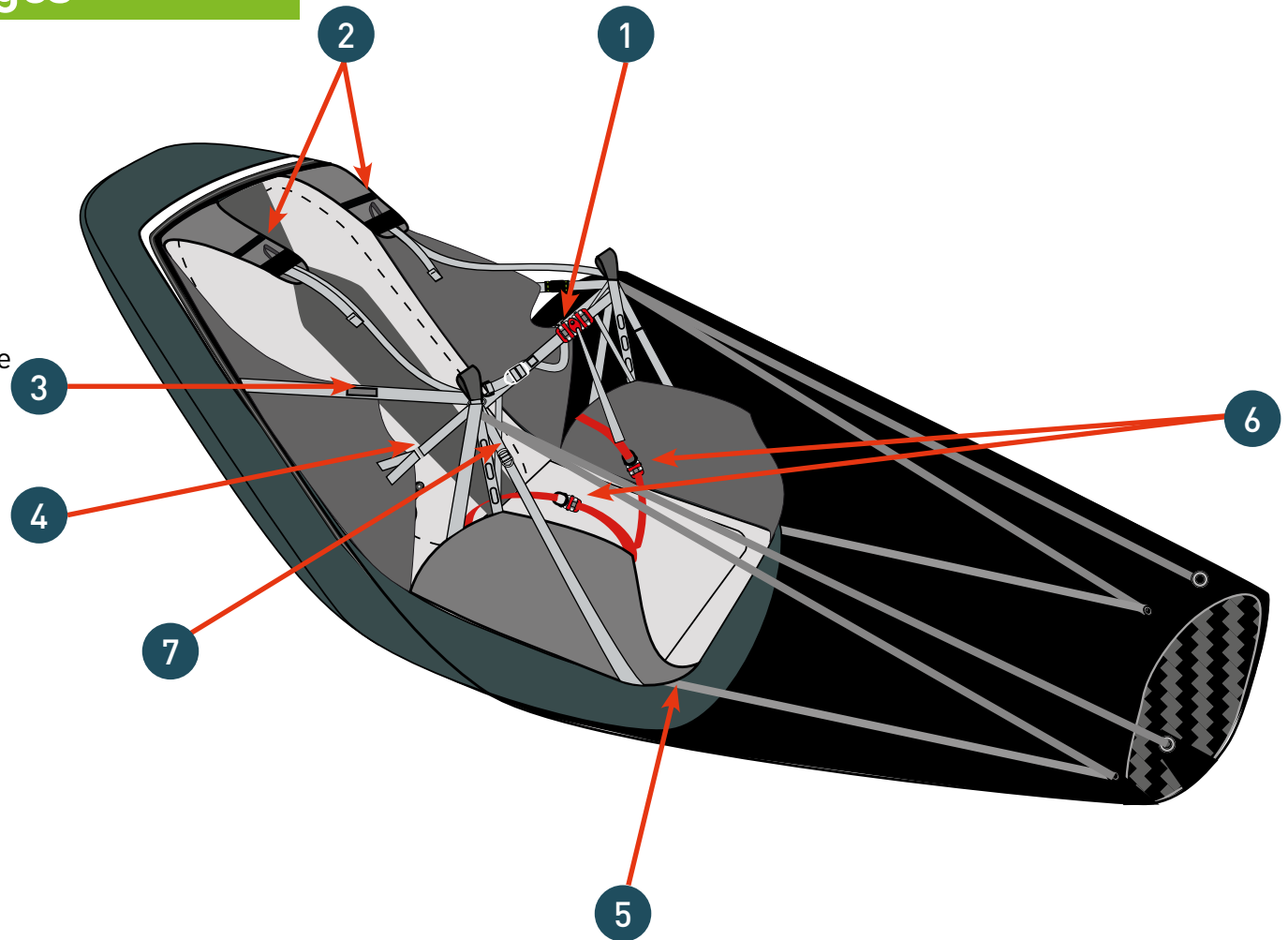

Régler sa Sellette

- 1 Installez-vous dans la sellette sur un portique. Fermez les boucles automatiques.
 - 2 Ajustez la longueur des sangles d'épaules grâce aux boucles de réglage d'épaules.
 - 3 Ajustez l'inclinaison du dossier avec les deux boucles latérales en fonction de votre position de pilotage.
 - 4 Ajustez la longueur du Speedbag avec les boucles de réglage supérieur et inférieur.
-  L'appui sur les sangles d'épaules participe au confort. Il doit être précis.
- 5 Ajustez le bas du dossier et notamment le creux d'assise avec le réglage inférieur latéral.

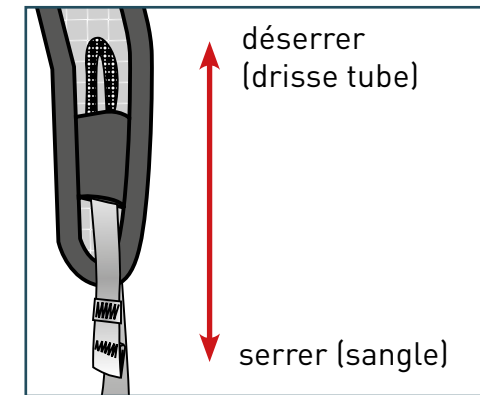
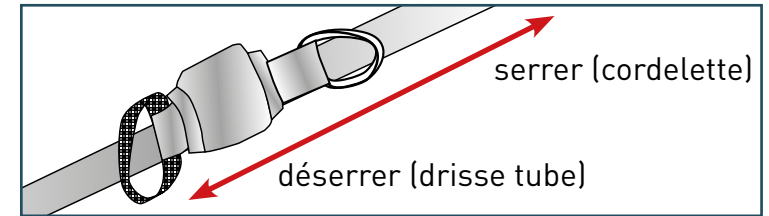

Régler son Speedbag

Ajustez l'inclinaison du Speedbag.

- >> Redressez l'inclinaison du Speedbag :
 - Raccourcissez la longueur des sangles supérieures du Speedbag
- >> Inclinez vers le bas le Speedbag :
 - Allongez les sangles supérieures du Speedbag

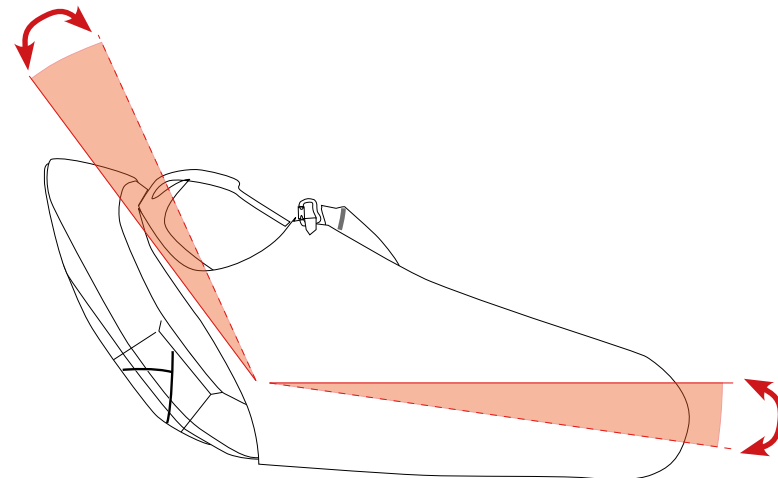

Connexion voile - Sellette

Connexion voile – sellette

Sans faire de twist, connectez les élévateurs aux points d'accroche de la sellette avec des mousquetons automatiques.
Veillez à ce que les élévateurs soient dans le bon sens : les «A» doivent être à l'avant dans le sens de vol.
(Voir schéma ci-contre).
Enfin, vérifiez que les mousquetons sont correctement fermés.

Connexion de l'accélérateur

Installez l'accélérateur dans votre sellette selon les instructions de la page 11.
Connectez-le grâce aux crochets fendus.
Une fois l'accélérateur connecté, ajustez la longueur selon votre taille. Pour une utilisation correcte, il ne doit pas y avoir de tension au niveau des crochets en position relâchée.

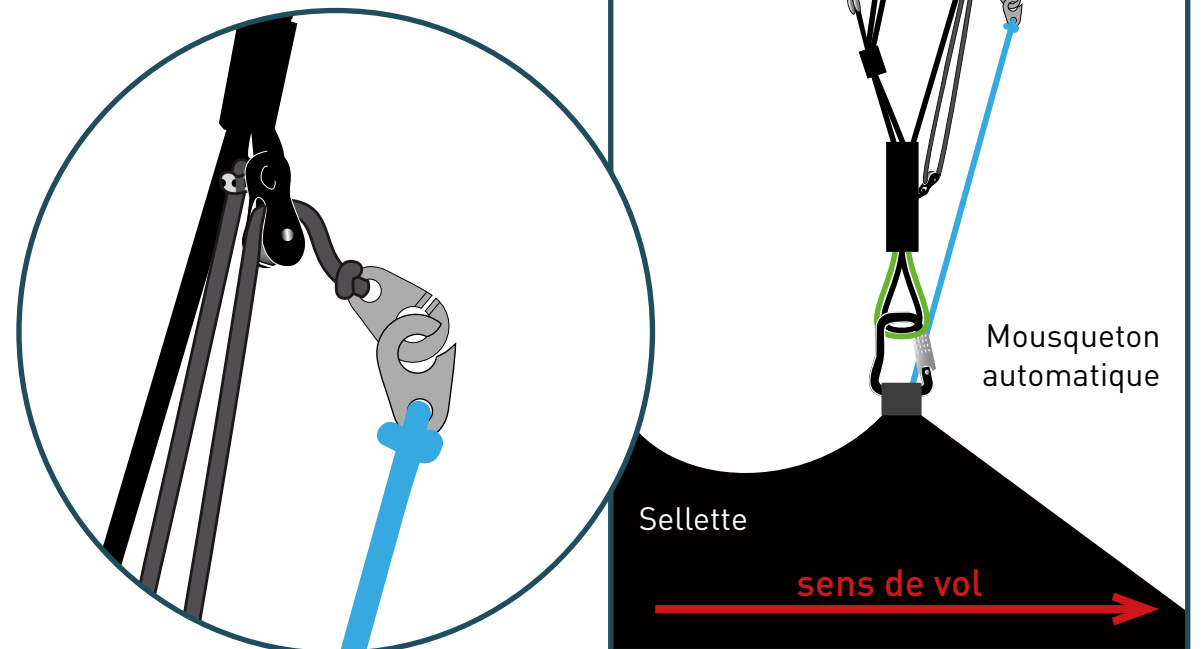

Comportement en vol

La SKYPPER2 est conçue pour les vols longs et engagés. Son comportement est plutôt stable et précis en adéquation avec une voile performante, maniable et vive.

Controle Prévol



- Vérifiez que ni votre sellette ni vos mousquetons ne se sont détériorés.
- Vérifiez soigneusement que les câbles de la poignée du parachute de secours passent dans les boucles de maintien des volets de la poche secours.
- Vérifiez que vos réglages personnels n'ont pas été changés.
- Vérifiez que toutes les fermetures zippées et toutes les boucles sont correctement fermées.
- Vérifiez que votre accélérateur est correctement réglé et connecté à la voile.
- Vérifiez qu'aucune suspente ou aucun objet ne vienne en contact avec la ou les poignée(s) de parachute(s) de secours.
- Vérifiez bien que les mousquetons sont correctement fermés et connectés au parapente.

Decollage

Après analyse des conditions aérologiques, une fois prise la décision de voler, enfilez la sellette :



- Fermez les boucles automatiques avec soin.
- Fermez la boucle de fermeture du Speedbag côté gauche.
- Fermez la boucle de fermeture du Speedbag côté droit.
- Connectez le wichard du parachute ventral si vous l'avez installé.

Effectuez votre décollage en maintenant une posture verticale et dès que vous êtes suffisamment éloigné du relief, attrapez le Speedbag avec le talon.

Grâce à l'appui sur le cale-pieds, s'installer dans la sellette.

Le Speedbag se ferme et le Cockpit se positionne automatiquement.



Ne pas lâcher les mains des commandes en vol trop proche du relief.

En Vol



Veillez à régler l'écartement de la ventrale de façon adaptée aux conditions aérologiques et selon ce qui est préconisé par le fabricant de votre voile.

Utilisation de l'Accélérateur



Nous recommandons une utilisation raisonnée de l'accélérateur, en raison du risque accru de fermeture. Reportez-vous au manuel d'utilisation de votre voile pour plus d'informations.

Utilisez l'accélérateur loin des reliefs en conditions calmes (transitions) car, accélérée, la voile devient plus sensible aux turbulences. Si vous sentez une diminution de pression dans l'accélérateur, cessez de pousser et ajoutez un peu de pression dans les freins, cela permet d'éviter un risque éventuel de fermeture frontale.

Attention à ne pas prendre appui sur l'accélérateur pour s'installer (ce n'est pas un cale-pieds) : risque de fermeture frontale.

Pour utiliser l'accélérateur, attrapez-le avec le talon, poussez puis utilisez l'autre pied pour stabiliser ou pour utiliser le second barreau. Appuyez symétriquement, une fois arrivé en butée du premier barreau, appuyez sur le second barreau. Pour décélérer, cessez de pousser et relâchez progressivement l'accélérateur.



Atterrissage



Lors de votre approche, sortez vos jambes du Speedbag suffisamment tôt. Redressez-vous dans votre sellette et adoptez une position debout afin de courir pour dissiper la vitesse horizontale lors de l'atterrissage.

Assurez-vous toujours d'avoir suffisamment d'altitude afin d'effectuer une approche adaptée aux conditions aérologiques et au terrain utilisé. Lors de l'approche, n'effectuez jamais de manoeuvre brutale, ni de virage engagé. Atterrissez toujours face au vent, en position debout et soyez prêt à courir si nécessaire.

En finale, adoptez la vitesse la plus élevée possible selon les conditions, puis freinez progressivement et complètement pour ralentir la voile au moment de reprendre contact avec le sol. **Attention à ne pas freiner trop tôt et trop rapidement : une ressource excessive provoquerait un atterrissage brutal.**

En cas d'atterrissage par vent fort, dès la prise de contact avec le sol vous devrez vous retourner face à la voile et avancer vers elle en freinant symétriquement.

Ne vous posez pas assis, cela est dangereux.

Lancer le parachute de secours



Nous vous conseillons vivement de repérer de façon fréquente l'emplacement de la poignée du parachute de secours. Pour ce faire, nous vous recommandons de descendre la main droite le long des élévateurs. Ce geste doit pouvoir s'effectuer les yeux fermés. Ce faisant, vous maximisez vos chances en cas d'incident de vol nécessitant le déploiement du parachute de secours.

Dans ce cas, veillez à bien évaluer votre hauteur par rapport au sol. Si celle-ci est largement suffisante, il peut être plus favorable d'essayer de remettre votre voile dans son domaine de vol. Mais si votre hauteur par rapport au sol n'est pas suffisante pour effectuer cette manœuvre, il faut alors déployer le parachute de secours.



Déployer un parachute de secours ne doit s'effectuer qu'en cas de besoin avéré.

D'un geste franc, latéral et vertical, tirer la poignée (le parachute se libère). Lancer alors au loin l'ensemble POD-parachute-poignée vers une zone libre : le parachute se déploie. Ensuite, affaler la voile en tirant aussi symétriquement que possible sur les élévateurs (C ou D) ou sur les freins.

Se préparer à l'atterrissage en adoptant une posture droite, jambes légèrement fléchies, et en se préparant à rouler en pivotant les épaules.

Vol treuillé

Pour décoller au treuil, vous devez vous munir d'un largueur conçu pour cette pratique.

Connectez le système de largage dans la boucle des élévateurs de la voile avec un adaptateur en dyneema ou en cordelette ayant une résistance supérieur ou égale à 300kg. Le largueur pourra être ensuite fixé soit par une tête d'alouette ou un maillon adapté. Pour finir l'installation, suivez les recommandations du fabricant du largueur. Pour la pratique du vol treuillé, veuillez vous renseigner auprès d'un organisme compétent.

Contrôles indispensables

À contrôler tous les 6 mois :



- Vérification du bon fonctionnement du parachute de secours (tirer la poignée et vérifier la bonne libération du POD).
- Vérification de l'état général de la sellette.

À effectuer tous les ans :



Un dépliage et repliage du parachute de secours dans un centre agréé ou par une personne compétente.

Nettoyage et entretien

Il est préférable de nettoyer votre sellette de temps à autre. Pour ce faire, nous vous conseillons d'utiliser uniquement un détergent neutre et une brosse douce. Rincer ensuite abondamment à l'eau douce. Dans tous les cas, il ne faut pas utiliser de diluant ou de dissolvant car cela pourrait endommager les fibres qui composent les sangles et les tissus de votre sellette.

Les fermetures à glissière (zips) doivent être de temps en temps lubrifiées à l'aide d'un spray silicone.

Si vous utilisez régulièrement votre sellette en milieu poussiéreux (terre, sable...), nous conseillons pour l'entretien de vos mousquetons et boucles : un lavage avec détergent, un séchage complet (soufflage) , **PAS DE GRAISSAGE**.

Dans tout les cas, avant usage, un contrôle du bon fonctionnement des boucles et des mousquetons doit être effectué.

Si vous volez en milieu marin, prêtez une attention particulière à l'entretien de votre matériel

Si votre protection en mousse a plus de 5 ans ou a subi plus de 2 chocs consécutifs, remplacez-la par un modèle identique neuf.

Stockage et transport

Lorsque vous n'utilisez pas la sellette, stockez celle-ci dans un lieu sec, frais et propre, à l'abri des UV. Si votre sellette est mouillée ou humide : bien la faire sécher avant de la ranger.

Pour le transport : bien protéger la sellette de toutes les agressions mécaniques et des UV (la mettre dans un sac). Évitez les longs transports en milieu humide.

Durée de vie



Faire un contrôle complet de votre sellette tous les deux ans en examinant

- sangles (pas d'usure excessive, pas d'amorce de rupture, pas de plis gênants)
- boucles et mousquetons (fonctionnement / usure)
- la qualité de la protection BUMPAIR (après chaque choc important). Nous conseillons de changer le BUMPAIR après 2 chocs consécutifs ou 5 ans d'utilisation



Les fibres qui composent les sangles et les tissus de la SKYPPER2 ont été sélectionnés et tissés de façon à garantir le meilleur compromis légèreté/durée de vie possible. Toutefois, dans certaines conditions, suite par exemple à une exposition très prolongée aux UV et/ou une abrasion importante ou encore à l'exposition à des substances chimiques, un contrôle de votre sellette en atelier agréé doit impérativement être envisagé. Il en va de votre sécurité.



Les mousquetons ne doivent pas être utilisés pour un autre usage que le parapente (alpinisme, traction, etc ...)

Vous devez ouvrir et déplier votre parachute de secours tous les ans.

Réparations

Malgré l'emploi de matériaux de qualité, il se peut que votre sellette subisse des détériorations. Dans ce cas il faut la faire contrôler et la faire réparer dans un atelier agréé.



SUPAIR offre la possibilité de réparer les produits qui connaîtraient une rupture totale ou partielle d'une de ses fonctions au-delà de la période normale de garantie. Nous vous prions de nous contacter soit par téléphone soit à l'adresse sav@supair.com afin de réaliser un devis.

Pièces de rechange

- Mousquetons automatiques zical 30mm (référence : MAILCOMOUS 30)
- BUMPAIR 18 SK2 (référence : PROBUMPSK2)
- Accélérateur double barreau pour Speedbag (référence : ACCELPOULIE)
- Crochets d'accélérateur (référence : MPPM050)
- Plateau carbone (référence : MPPL022 taille S, M ou MPPL026 tailles L, ou MPPL027 tailles XL)
- Plateau carbone pour Speedbag (référence : MPPL010 taille S, M ou MPPL024 L, XL)
- Boucle blanche pour la fermeture de la poche parachute
- POD avec Poignée pour le parachute sous assise
- Poignée parachute ventrale

Matériaux

Tissus	Speedbag	Sangles
N/210D 3line Honey Comb	LYCRA MEMBRANE	Polyamide 20 mm (500 daN) Polyester 25 mm (1250 daN)

Recyclage

Tous nos matériaux sont sélectionnés pour leurs excellentes caractéristiques techniques et environnementales. Aucun des composants de nos sellettes n'est dangereux pour l'environnement. Un grand nombre de nos composants sont recyclables.

Si vous jugez que votre SKYPPER2 a atteint la fin de sa vie, vous pouvez séparer toutes les parties métalliques et plastiques et appliquer les règles de tri sélectif en vigueur dans votre pays. Concernant la récupération et le recyclage des parties textiles, nous vous invitons à vous rapprocher du ou des organismes garantissant la prise en charge des textiles.

Garantie

SUPAIR apporte le plus grand soin à la conception et la production de ses produits. SUPAIR garantit ses produits 5 ans (à partir de la date d'achat) contre toute malfaçon ou défaut de conception qui se présenteraient dans le cadre d'une utilisation normale du produit. Toute utilisation abusive ou incorrecte, toute exposition hors de proportions à des facteurs agressifs (tels que: température trop élevée, rayonnement solaire intense, humidité importante) qui conduiraient à un ou plusieurs dommages entraîneront la nullité de la présente garantie.

Les protections présentes dans les sellettes SUPAIR sont garanties pour une utilisation à température moyenne (entre -10°C et 35°C). La durée de vie des protections en mousse est de 5 ans ou limitée à 2 chocs consécutifs. Dans le cas d'un airbag, vérifier sa bonne mise en place.

Avis de non-responsabilité



Le parapente est une activité qui demande de l'attention, des connaissances spécifiques et un bon jugement. Soyez prudent, formez-vous au sein de structures agréées, contractez les assurances et licences appropriées et évaluez votre niveau de maîtrise par rapport aux conditions. SUPAIR n'assume aucune responsabilité en lien avec votre pratique du parapente. Toute autre utilisation ou montage que ceux décrits dans la présente notice ne relève pas de la responsabilité de SUPAIR.



Ce produit SUPAIR est conçu exclusivement pour la pratique du parapente. Toute autre activité (telle que le parachutisme ou le base jumping, etc.) est totalement proscrite avec ce produit.



Il est essentiel que vous portiez un casque, des chaussures adéquates et des vêtements adaptés. L'emport d'un parachute de secours adapté à votre poids et correctement connecté à la sellette est également très important.

Équipement du pilote

Certification CE : à propos des protections de sellettes

Nous vous informons qu'aucune protection de sellette ne peut garantir une protection totale contre les blessures. En particulier, la protection dorsale n'évite pas les blessures potentielles à la colonne vertébrale ou au bassin.

De plus, seules les parties du corps couvertes par le coussin de protection sont susceptibles de bénéficier d'une protection contre les chocs éventuels.



Attention, toute modification ou mauvaise utilisation de la protection peut dangereusement altérer les performances du matériel et ne plus garantir correctement ces fonctions.

La protection est assurée seulement lorsque les éléments de protection sont présents et bien installés. Ainsi, lorsque la protection est amovible, vérifier sa bonne mise en place.

La conformité CE de la protection de votre sellette est certifiée par le laboratoire suivant :

CRITT Sport Loisirs n°0501 ,Z.A. du Sanital, 21 Rue Albert Einstein, 86100 Chatelleraut, FRANCE

Fiche d'entretien

Cette page vous permettra de noter toutes les étapes de la vie de votre sellette SKYPPER2.

Date d'achat	
Nom du propriétaire :	
Nom et cachet du magasin :	

<input type="checkbox"/> Entretien	
<input type="checkbox"/> Revente	
Date	
Nom de l'atelier/de l'acheteur	

<input type="checkbox"/> Entretien	
<input type="checkbox"/> Revente	
Date	
Nom de l'atelier/de l'acheteur	

<input type="checkbox"/> Entretien	
<input type="checkbox"/> Revente	
Date	
Nom de l'atelier/de l'acheteur	

<input type="checkbox"/> Entretien	
<input type="checkbox"/> Revente	
Date	
Nom de l'atelier/de l'acheteur	

SUPAIR-VLD
Parc Altaïs
34 rue Adrastée
74650 Chavanod, Annecy
FRANCE

info@supair.com
+33(0)4 50 45 75 29

45°54.024'N / 06°04.725'E